

UGEAR.S®



Model «Railway platform»
Модель «Перон»

DEU Modell «Bahnsteig». **FRA** Modèle «Plate-forme de chemin de fer». **POL** Model «Peron».
SPA Modelo «Andén». **ITA** Modello «Banchina ferroviaria». **TUR** «Peron» modeli. **RUS** Модель «Перрон».

Assembly instructions
Інструкція зі складання

DEU Aufbauanleitung. **FRA** Notice d'assemblage. **POL** Instrukcja montażu.
SPA Instrucciones de montaje. **ITA** Istruzioni di montaggio. **TUR** Kurulum talimatı. **RUS** Инструкция по сборке.

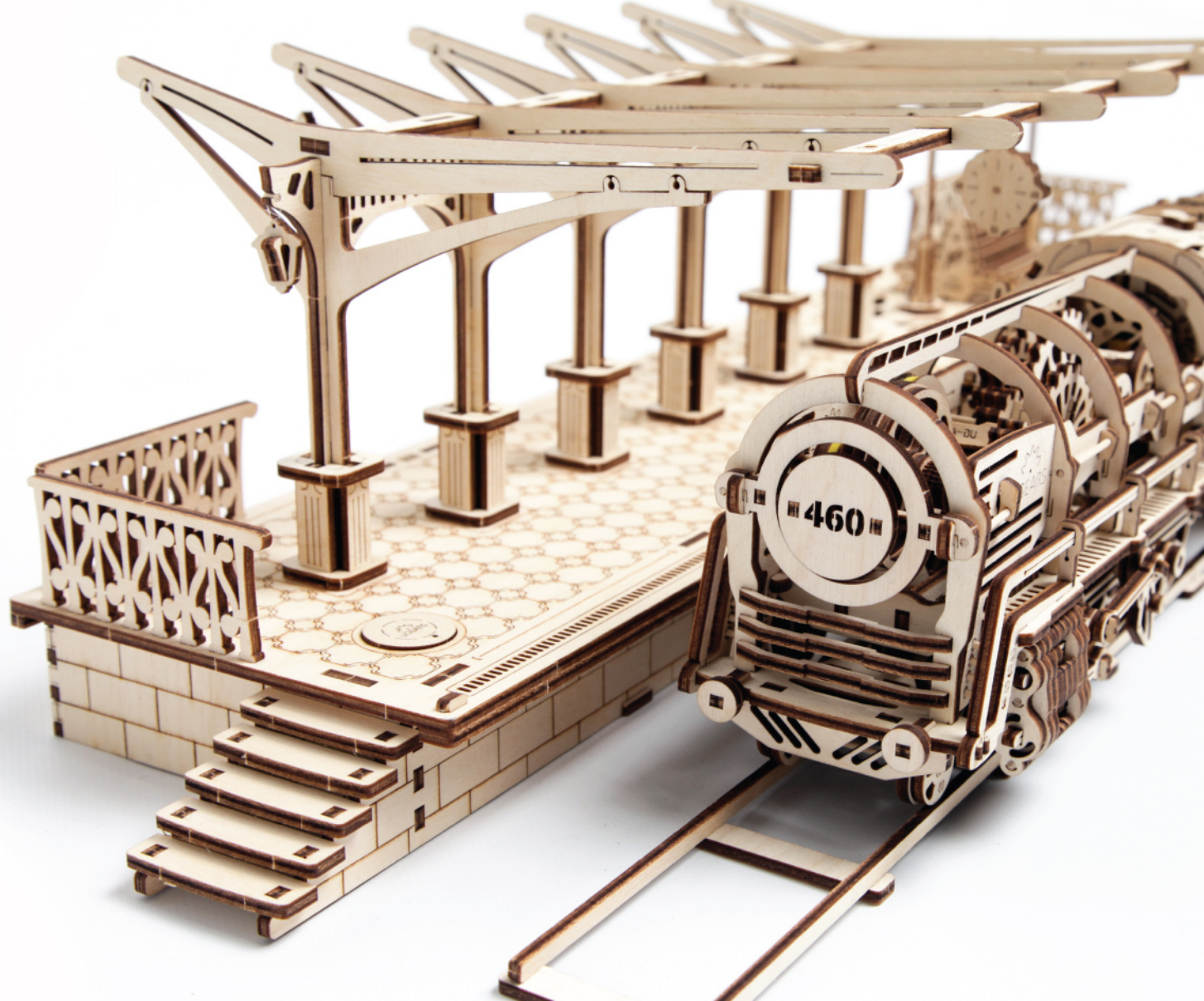

UKR

Інструкція зі складання:
Витягніть з дошки позначені на схемі деталі. Намагайтеся їх не зламати. Якщо деталь не виймається, надсічіть перемички ножом. Конструкція збирається без клею. У разі виникнення труднощів з протягуванням зубчистки (вісі) в отвір потріть зубчистку об звичайну свічку. Також можна змастити свічкою всі деталі механізму, що рухаються, щоб зменшити тертя при обертанні.

ITA

Istruzioni di montaggio:
Estrarre dal telaio i particolari indicati nello schema. Fare attenzione a non romperli. Se un particolare non si stacca, tagliare delicatamente gli elementi di collegamento con un coltello. L'assieme viene realizzato senza colla. In caso di difficoltà nell'inserimento di un perno in legno, è necessario sfregare il perno o il particolare con un po' di cera. Per uno sciorimento migliore incerare le parti mobili del meccanismo durante l'assemblaggio.

ENG

Assembly Instructions:
Remove model parts from the hanger board as illustrated below. Careful not to break parts. If a part does not remove easily, carefully cut it out with a knife. This model is intended for self-assembly without glue. If you have difficulty installing the axles, try waxing them with a regular candle. All moving parts can also be waxed during assembly to reduce friction when operating the model.

TUR

Kurulum talimatı:
Şemada işaretlenen parçaları tahtadan çıkarın. Kırılmamasına dikkat ediniz. Parça çıkarılmıyorsa bağlantı yerleri bıçakla kesiniz. Konstruksyon, yapıştırıcı kullanmadan yapılmaktadır. Tahta dingilini (kürdan) deliğin içine yerleştirmede zorluk çekiyorsanız önceden dingile veya parçalara mum sürünüz. Hareketli parçaların daha iyi kayması için kurulum sırasında parçalara mum sürünüz.

DEU

Aufbauanleitung:
Bitte die in der Zeichnung angegebenen Teile aus der Platte herausnehmen. Versuchen Sie bitte diese nicht zu brechen. Wenn sich ein Teil nicht herausnehmen lässt, schneiden Sie die Stege mit dem Messer leicht an. Das Modell wird ohne Klebstoffe zusammengebaut. Lässt sich eine Achse nur schwer in eine Öffnung einführen, reiben Sie diese mit einer Kerze etwas ein. Für besseres Gleiten schmieren Sie alle beweglichen Teile mit einer Kerze.

RUS

Інструкція по сборке:
Вынимайте из доски обозначенные на схеме детали. Старайтесь их не ломать. Если деталь не извлекается, надрежьте перемычки ножом. Конструкция собирается без клея. Если возникли трудности с установкой деревянной оси, перед установкой потрите детали об обычную свечу. Для лучшего скольжения смазывайте движущиеся детали механизма обычной свечой во время сборки.

FRA

Notice d'assemblage :
Faites sortir de la planche les pièces comme indiquées sur le schéma. Tâchez de ne pas les casser. Si la pièce ne sort pas, incisez les collages/fixations avec un couteau. La construction est à assembler sans colle. Si il est difficile d'introduire l'axe en bois dans l'orifice, frottez au préalable l'axe ou les pièces contre une bougie. Pour améliorer le glissement, traitez les pièces de frottement mobiles du mécanisme avec une bougie au cours d'assemblage.

POL

Instrukcja montażu:
Delikatnie wyciągaj z deseczki wskazane w schemacie detale, starając się nie potamać elementów. Jeśli detal nie poddaje się, podetnij wiązadła nożem. Konstrukcję składa się bez kleju. Jeśli napotkasz trudności z instalacją drewnianej osi w otwór, potrzyj na początku oś lub detale o woskową świecę. Dla lepszego poślizgu polecano smarowanie ruchomych części mechanizmu zwykłą świecą podczas montażu.

SPA

Instrucciones de montaje:
Saque de la tabla las piezas marcadas en el esquema. Trate de no romperlas. Si una pieza no se saca, haga una incisión. La construcción va sin pegamento. Si tiene dificultades con la instalación del eje de madera en un agujero, frote primero el eje o las piezas contra una vela. Para un mejor deslizamiento, lubrique durante el montaje las piezas móviles del mecanismo con una vela común.

UKR Увага! **ENG** Warning! **DEU** Achtung! **FRA** Attention! **POL** Uwaga! **SPA** ¡Atención! **ITA** Attenzione!
one! **TUR** Dikkat! **RUS** Внимание!



UKR Не підпалювати! **ENG** Do not use a lighted candle! **DEU** Nicht anzünden!
FRA Ne pas brûler! **POL** Nie podpalać! **SPA** ¡No encender! **ITA** Non dare fuoco!
TUR Yakmayınız! **RUS** Не поджигать!



UKR Caution! Axles have sharp points! **ENG** Attention! Sharp parts!
DEU Vorsicht! Spitze Teile! **FRA** Attention: certaines pièces sont pointues!
POL Ostrożnie! Ostre części! **SPA** ¡Atención! Piezas afiladas!
ITA Attenzione! Particolari appuntiti! **TUR** Dikkat! Keskin parçalar!
RUS Осторожно! Острые детали!

UKR Умовні позначення. **ENG** Symbol legend. **DEU** Legende. **FRA** Légende. **POL** Oznaczenia umowne. **SPA** Leyenda. **ITA** Legenda. **TUR** Kararlaştırılan işaretler. **RUS** Условные обозначения.



UKR Змастіть деталь звичайною свічкою (потріть об свічку). **ENG** Lubricate the part with a standard candle (rub it against a candle). **DEU** Reiben Sie das Teil mit einer einfachen Kerze etwas ein. **FRA** Lubrifiez la pièce avec une bougie ordinaire (frottez contre la bougie). **POL** Przesmaruj zwykłą świecę. **SPA** Engrase la pieza con una vela común (frote con una vela). **ITA** Incerare il componente (Sfregare con la cera). **TUR** Parçaya sade mum sürünüz. **RUS** Смажьте деталь обычной свечкой (потрите о свечку).



UKR Відламайте або відріжте. **ENG** Snap off or cut off. **DEU** Abbrechen oder Abschneiden. **FRA** Coupez ou cassez. **POL** Odlam lub odetnij. **SPA** Rompa o corte. **ITA** Staccare o tagliare. **TUR** Kırıp kesiniz. **RUS** Отломайте или отрежьте.



UKR Зверніть увагу. Перевірте розташування елемента. **ENG** Pay attention. Check the position of the detail. **DEU** Bitte Beachten. Prüfen Sie die Einbaulage des Elementes. **FRA** Faites attention. Vérifiez la disposition de l'élément. **POL** Zwróć uwagę. Sprawdź lokalizację elementu. **SPA** Atención. Compruebe la situación del elemento. **ITA** Prestare attenzione. Controllare la posizione del componente. **TUR** Dikkat. Elemanın yerleşimini kontrol ediniz. **RUS** Обратите внимание. Проверьте расположение элемента.



UKR Запасні деталі. **ENG** Spare parts. **DEU** Ersatzteile. **FRA** Pièces de rechange. **POL** Części zamienne. **SPA** Piezas de repuesto. **ITA** Pezzi di ricambio. **TUR** Yedek parçalar. **RUS** Запасные детали.



UKR Здійснити аналогічне складання у дзеркальному відображенні. **ENG** Perform this assembly mirroring the previous one. **DEU** Das gleiche Zusammenbau spiegelverkehrt machen. **FRA** Procédez à l'assemblage dans le sens opposé (inverse). **POL** Dokonaj analogiczny montaż w odbiciu lustrzanym. **SPA** Haga un ensamblaje similar en imagen especular. **ITA** Realizzare lo stesso assemblaggio nell'immagine speculare. **TUR** Aynı yansımasında aynı montaj yapınız. **RUS** Произвести аналогичную сборку в зеркальном отражении.



UKR Обріжте перемички перед витяганням деталі. **ENG** Snip the crosspieces before squeezing the part out of the board. **DEU** Schneiden Sie die Stege ein, bevor Sie das Teil rausnehmen. **FRA** Découpez les fixations avant de retirer les pièces. **POL** Obetnij uszczelnienia przed wyjmowaniem elementu. **SPA** Corte los puentes antes de extraer la pieza. **ITA** Tagliare gli elementi di collegamento prima di estrarre i particolari. **TUR** Parçaları çıkarmadan önce bağlantı yerlerini kesiniz. **RUS** Обрежьте перемычки перед извлечением детали.



UKR Вісь. **ENG** Axle. **DEU** Achse. **FRA** Axe. **POL** Oś. **SPA** Eje. **ITA** Perno. **TUR** Dingil. **RUS** Ось.

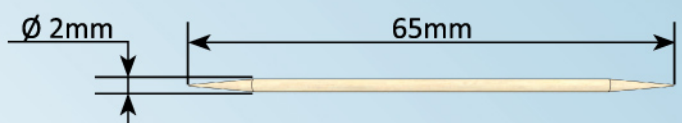

UKR Притисніть деталі до упору. **ENG** Press the parts together firmly. **DEU** Drücken Sie die Teile bis zum Anschlag. **FRA** Pressez les pièces à fond. **POL** Przyciśnij element, aż do oporu. **SPA** Pulse para detener las piezas. **ITA** Stingere bene i componenti. **TUR** Parçaları sonuna kadar sıkıştırınız. **RUS** Прижмите детали до упора.



UKR Деякий час не притискайте сильно деталі (рамки конструкції). **ENG** For some time do not press the parts together firmly. **DEU** Drücken Sie die Teile (den Rahmen der Konstruktion) momentan nicht zu stark zusammen. **FRA** Ne pas forcer sur les pièces (cadre de la construction). **POL** Tymczasowo nie dociskaj elementów (ramy konstrukcji). **SPA** No presione temporalmente con fuerza las piezas (marco de la estructura). **ITA** Non stringere provvisoriamente i componenti con forza (base della costruzione). **TUR** Bir süre için parçaları (yapı çerçevelerini) fazla sıkmayın. **RUS** Временно сильно не прижимайте детали (рамки конструкции).

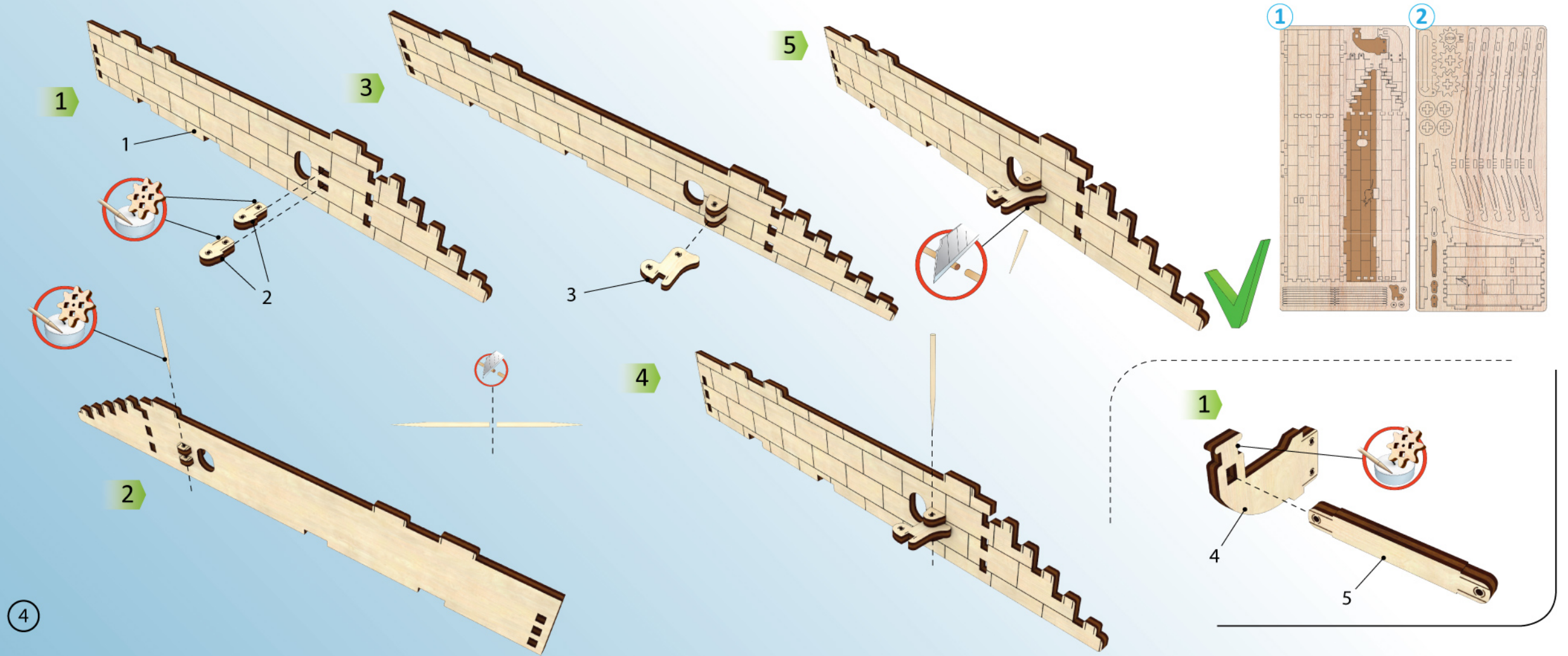

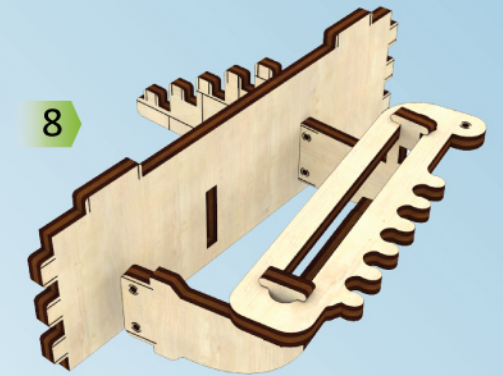
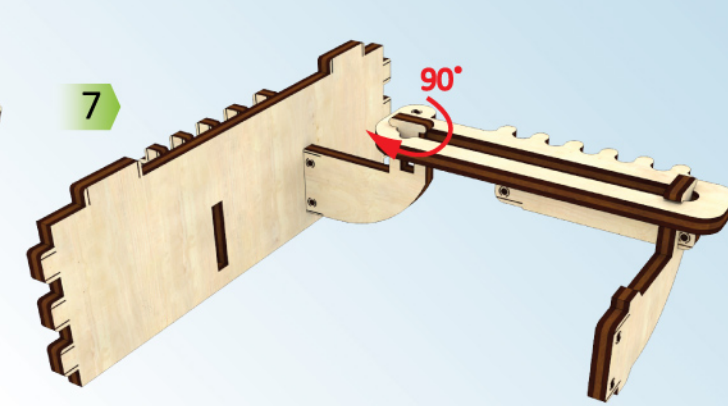
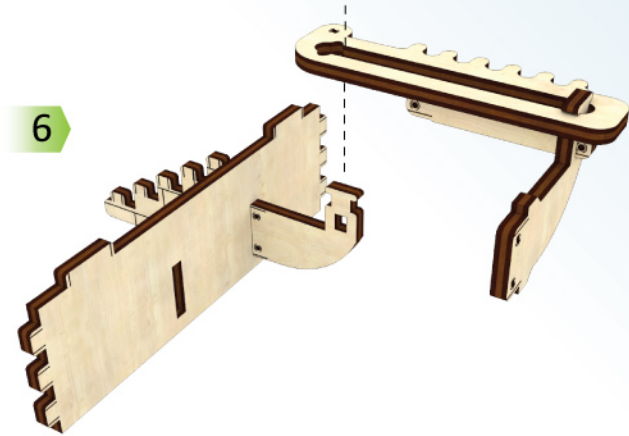
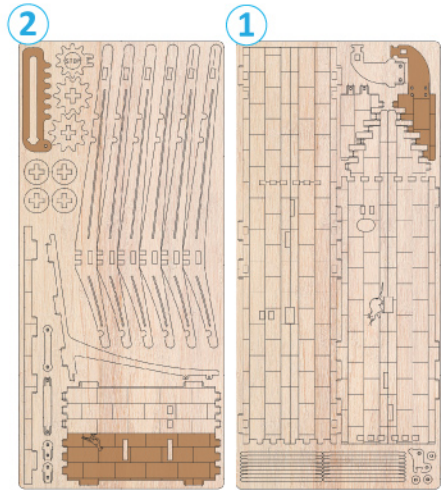
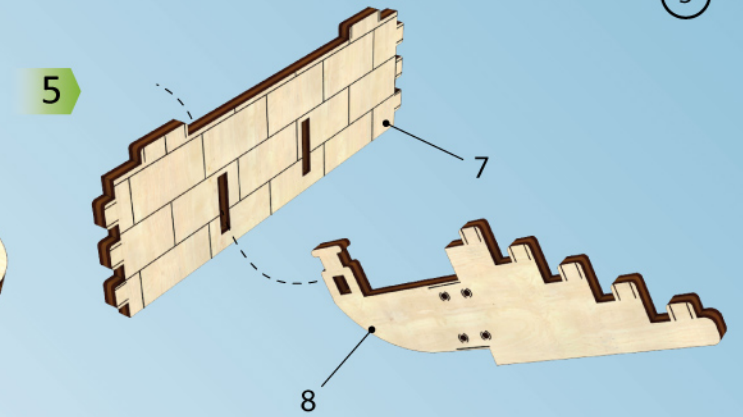
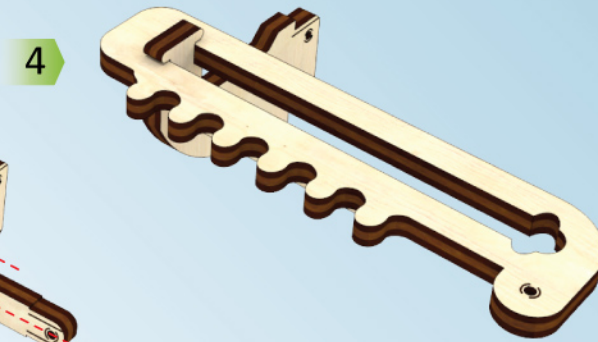
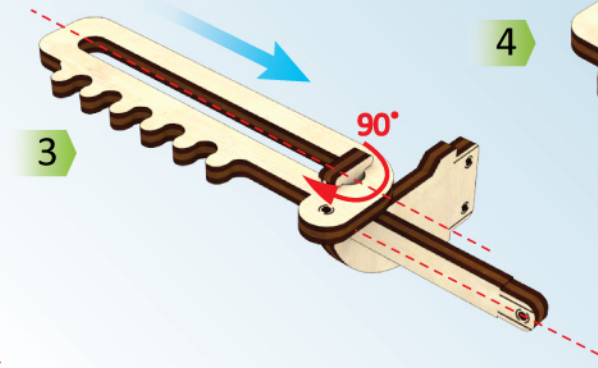
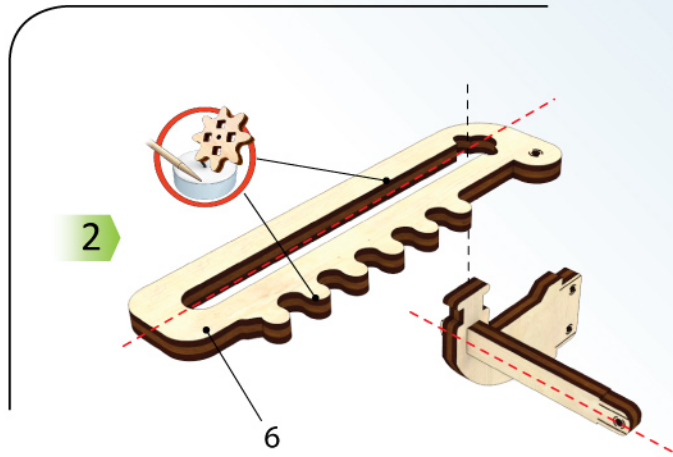

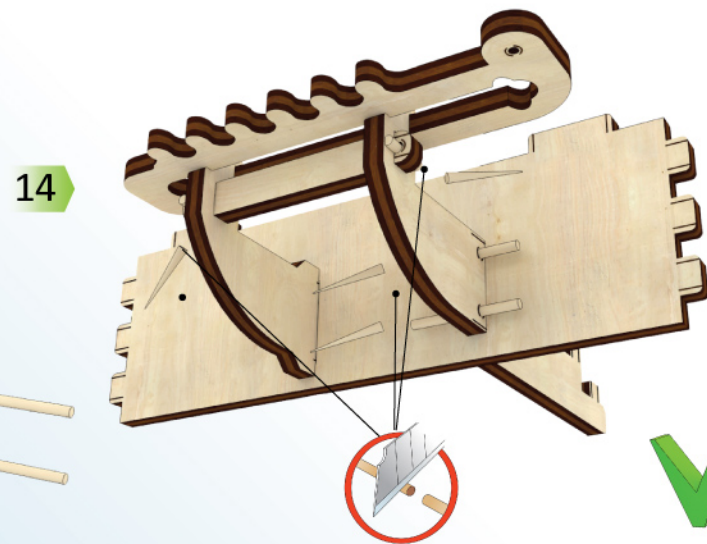
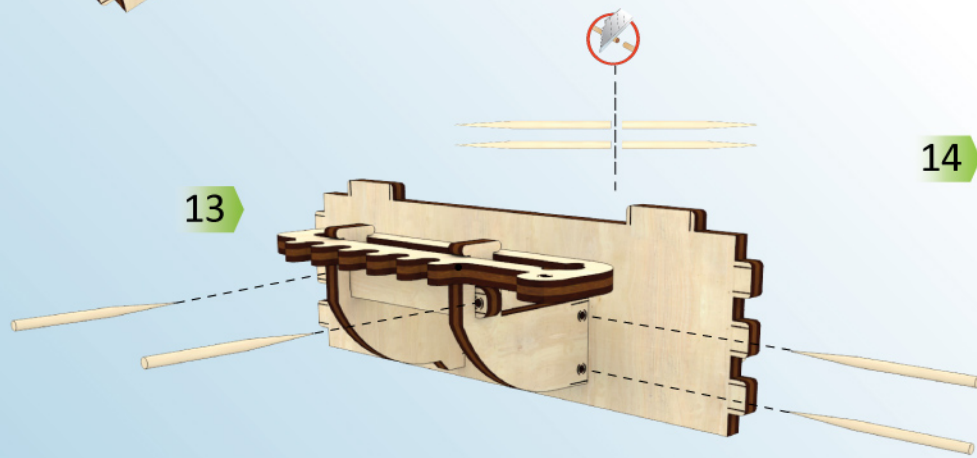
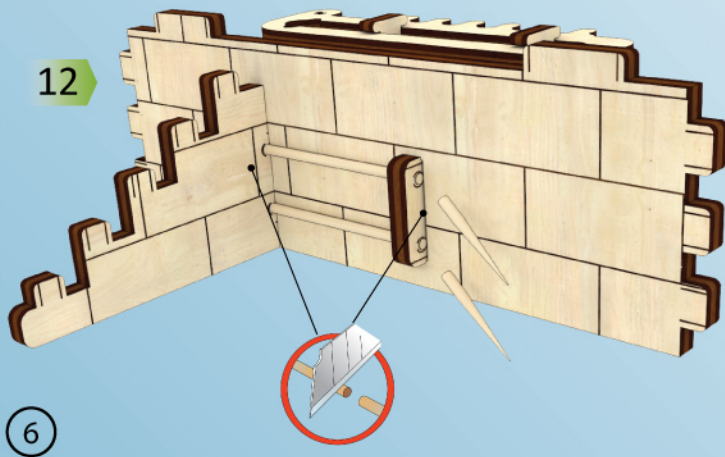
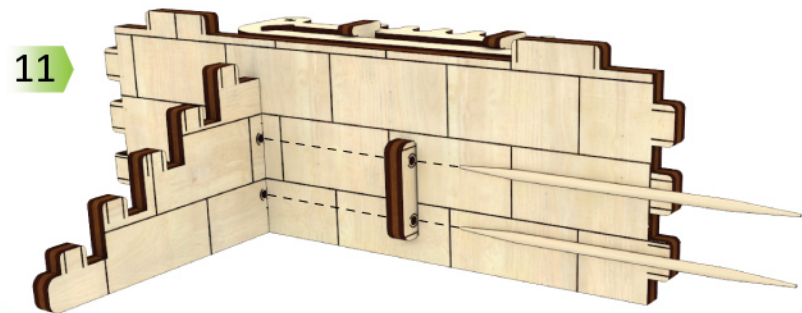
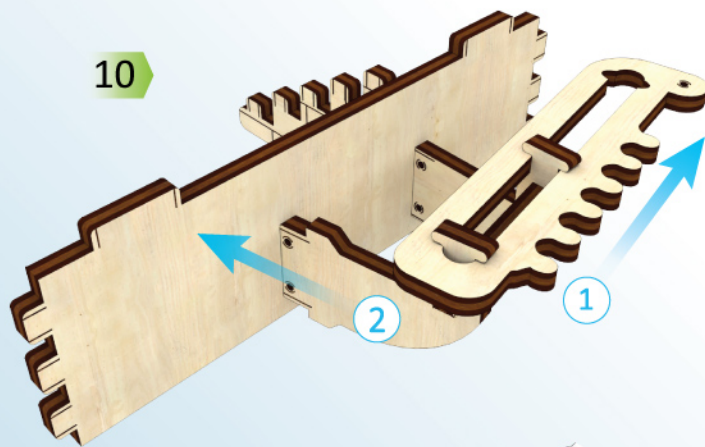
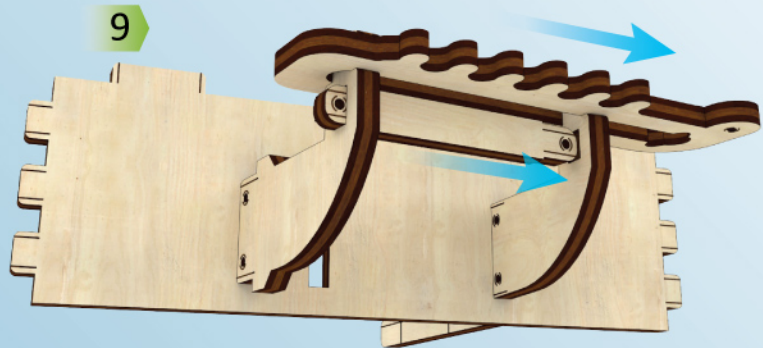

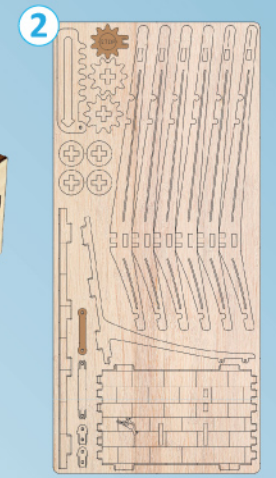
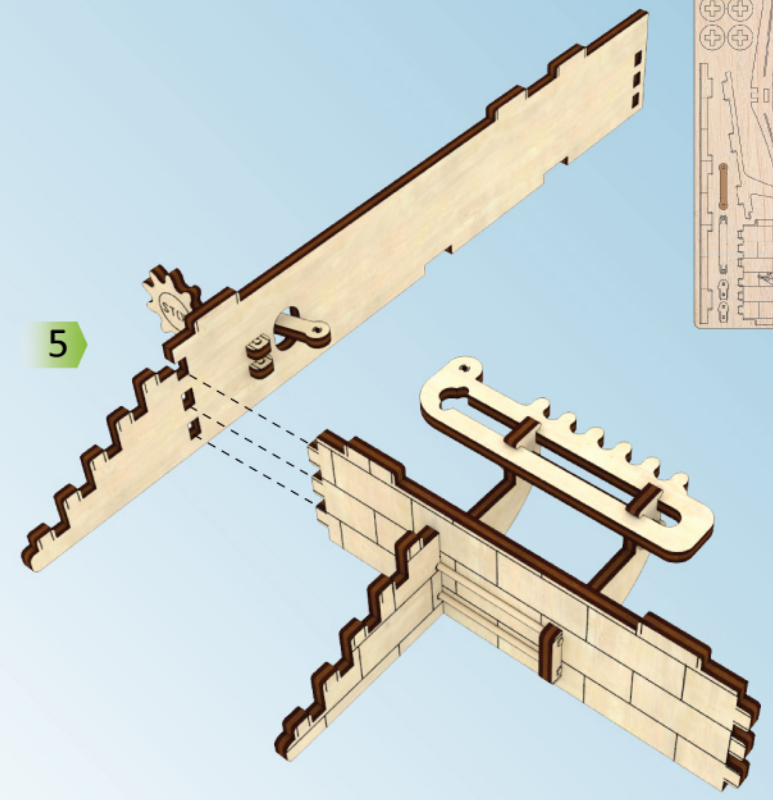
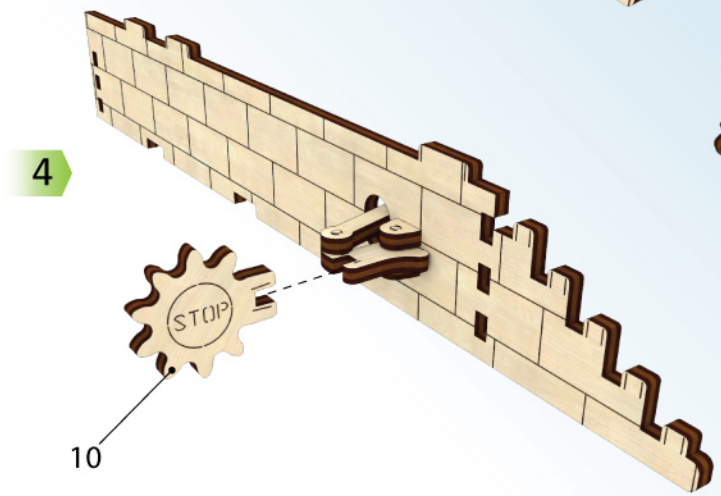
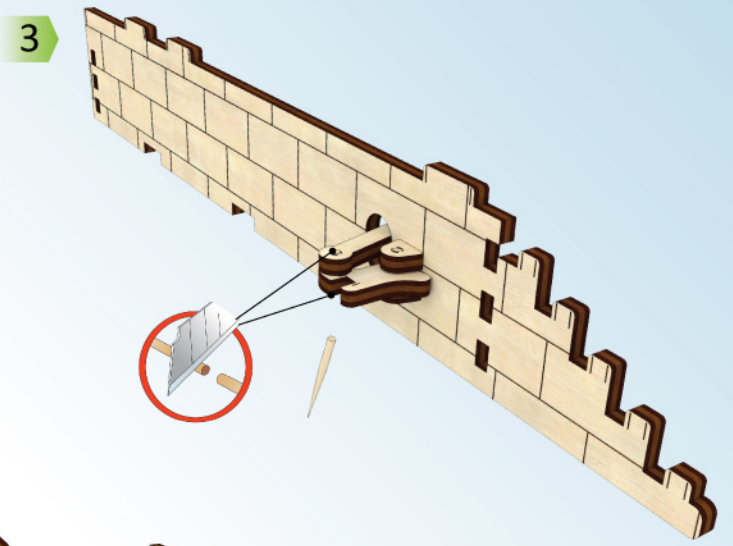
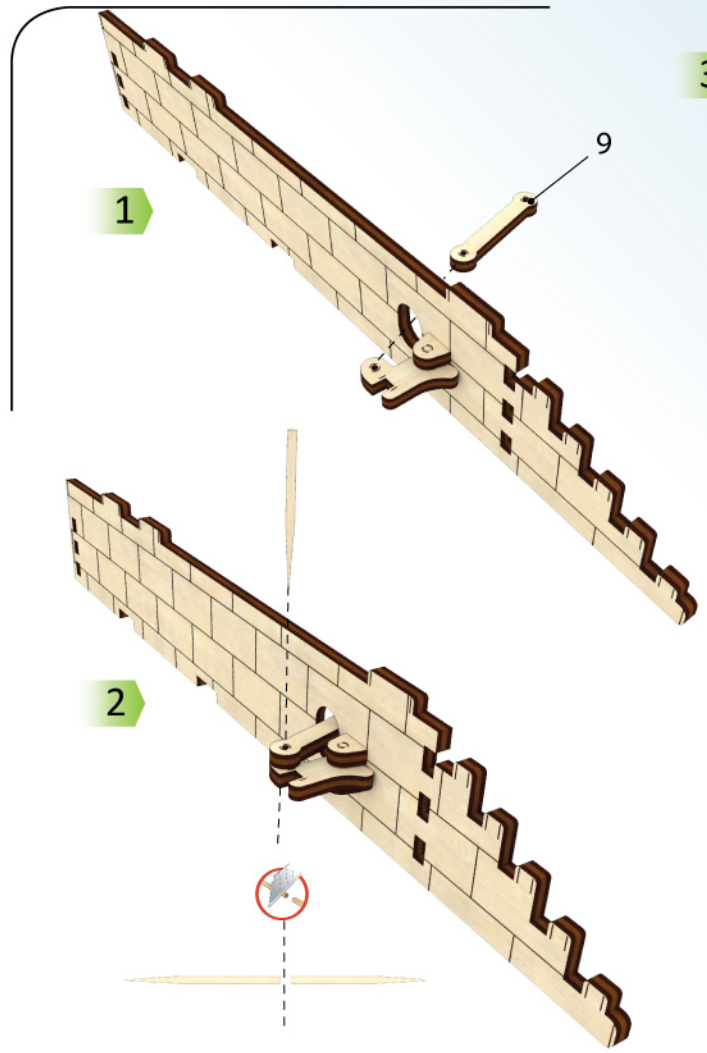

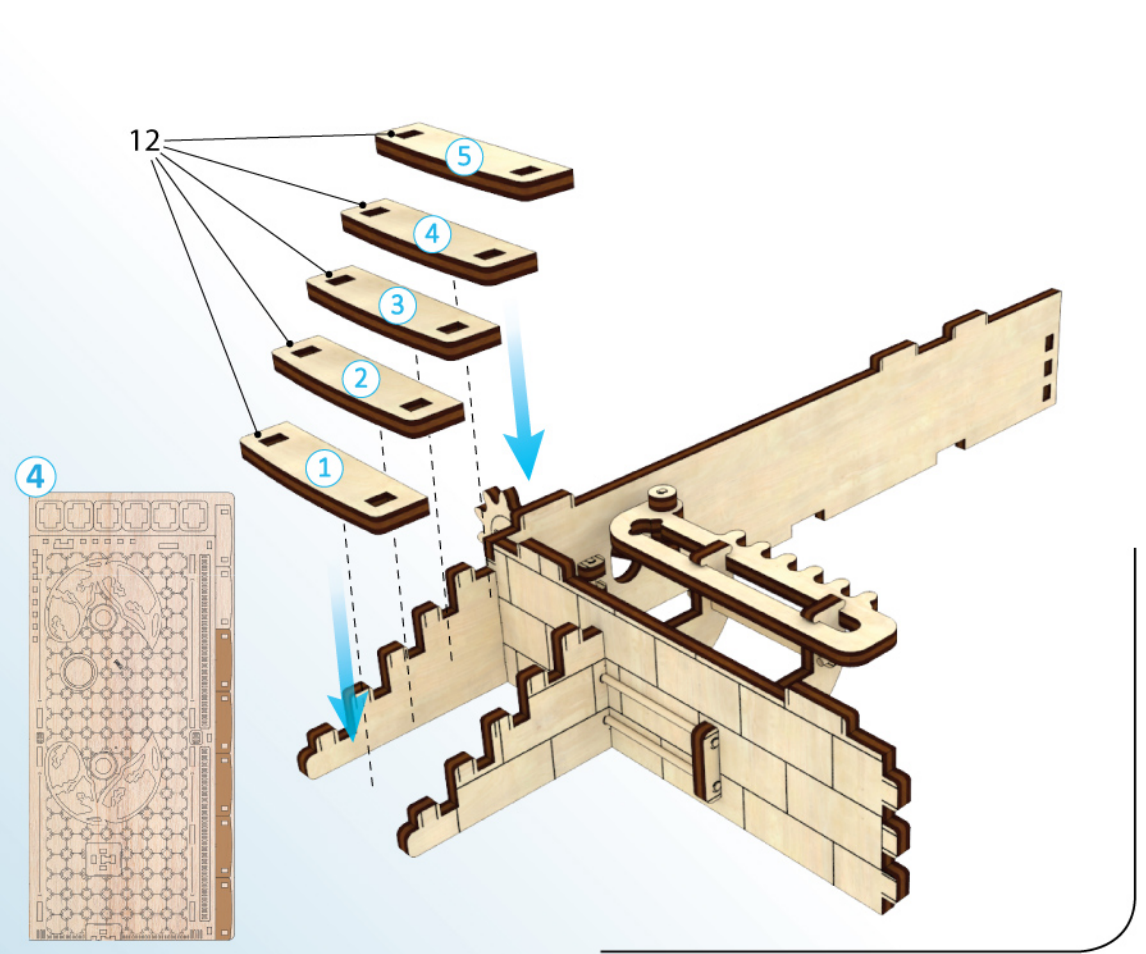
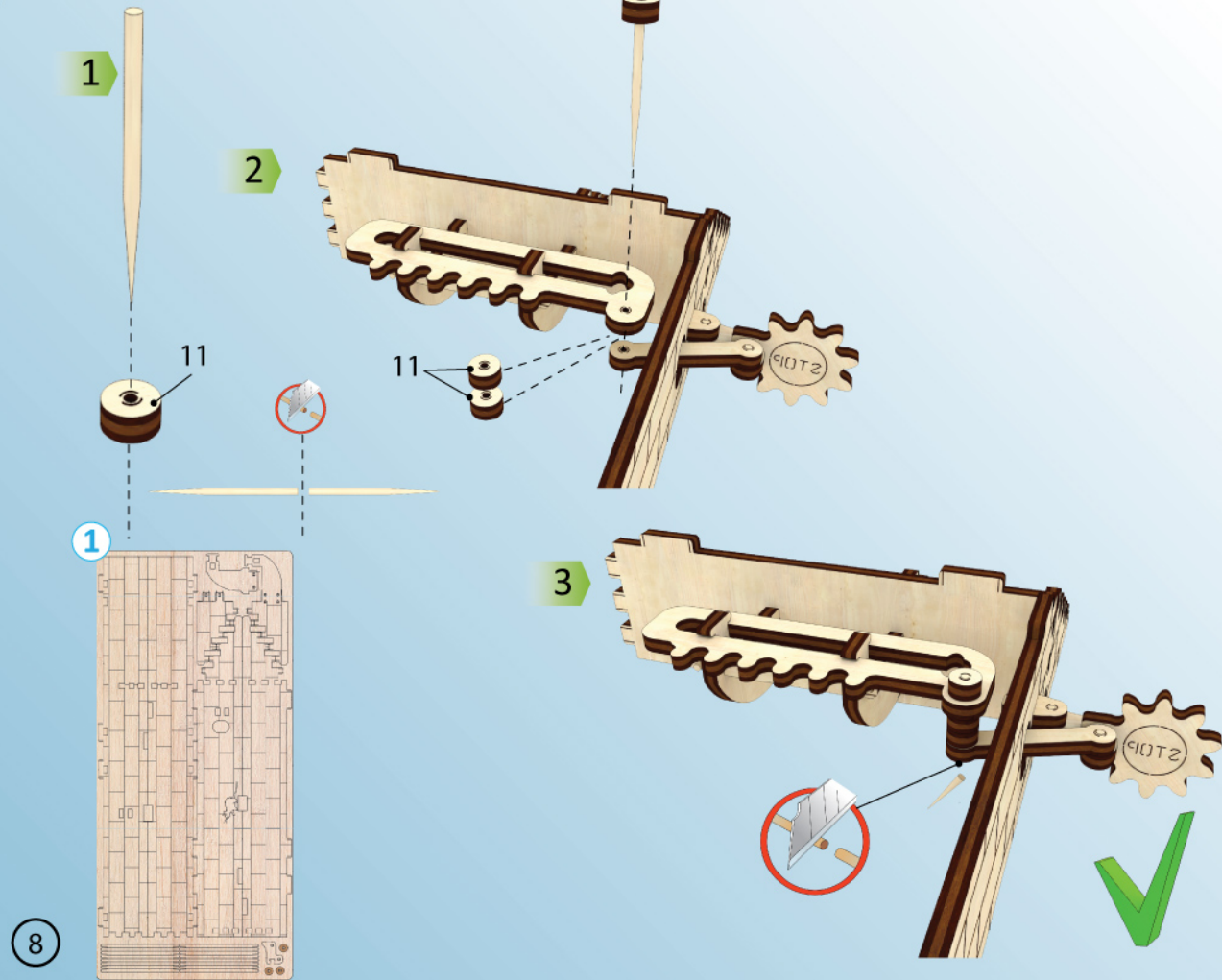

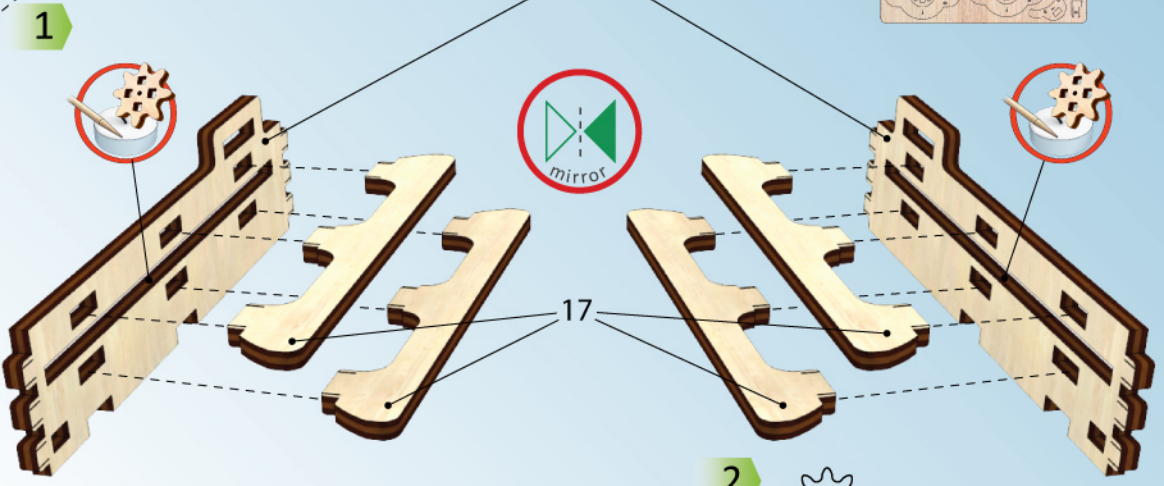
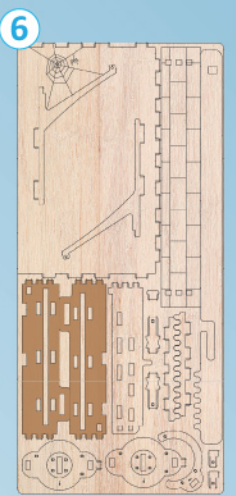
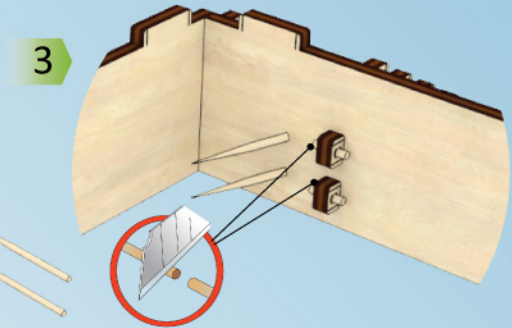
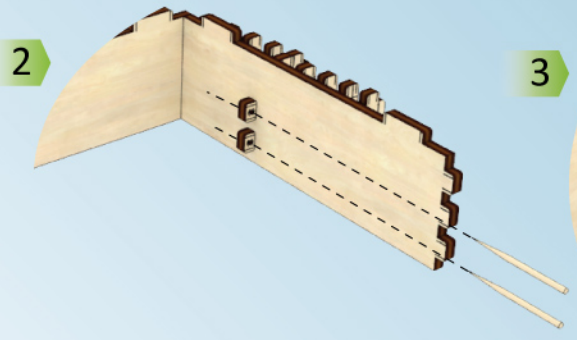
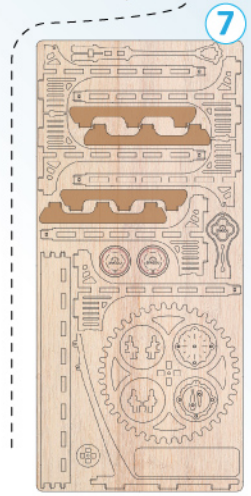
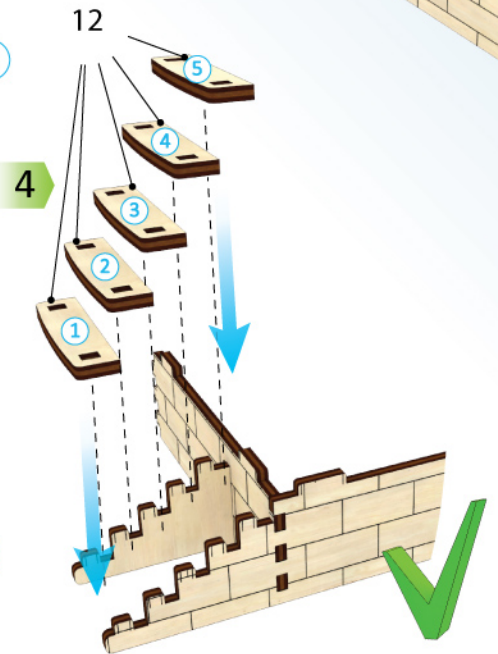
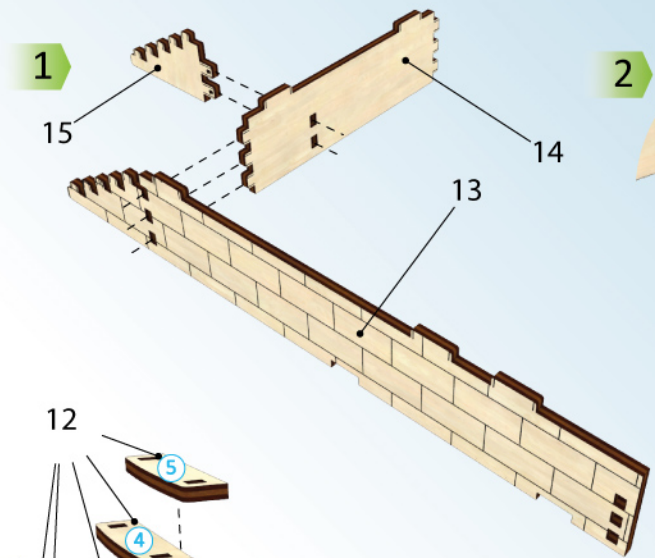
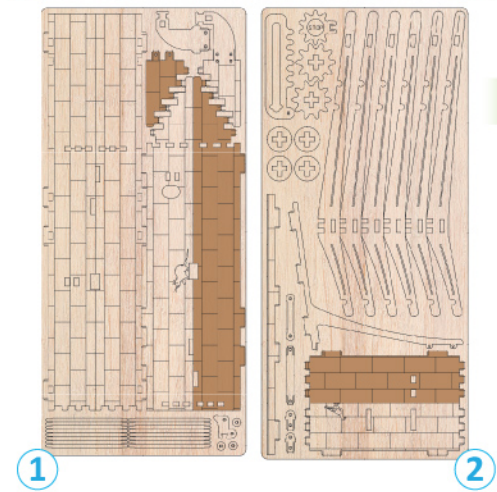
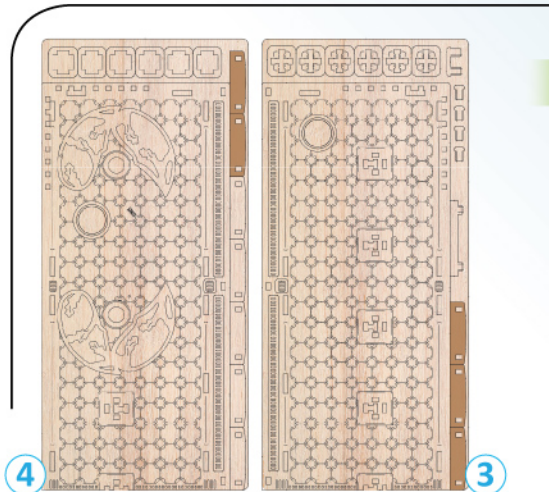

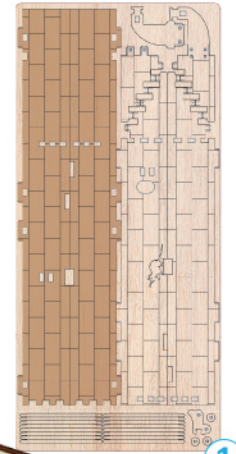
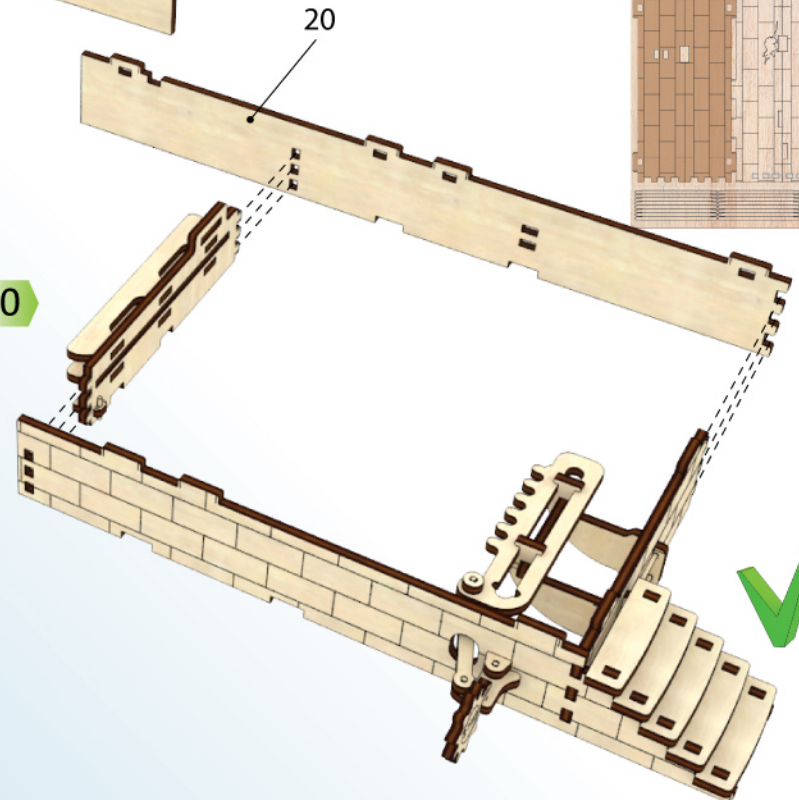
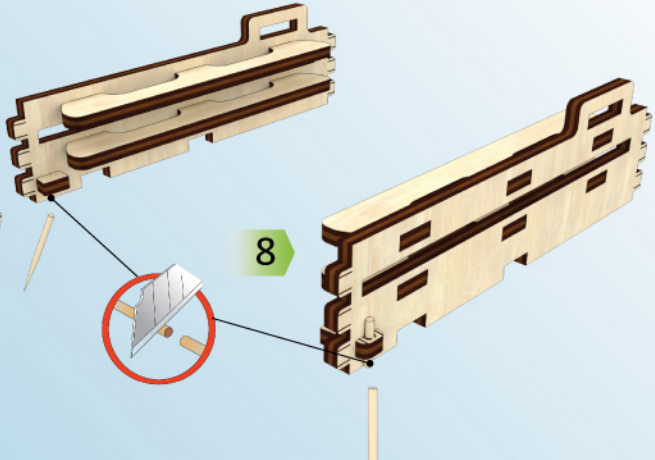
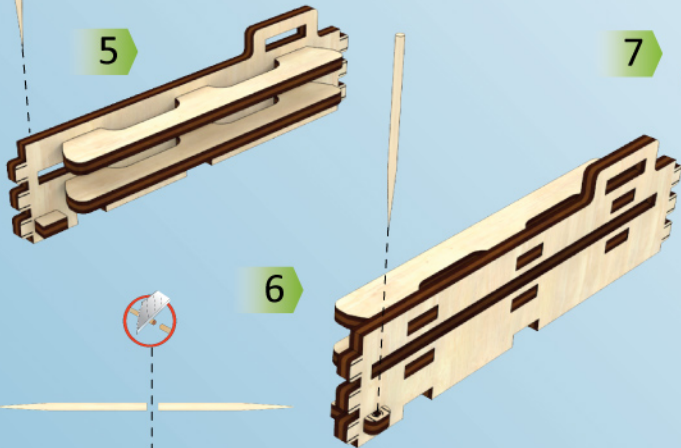
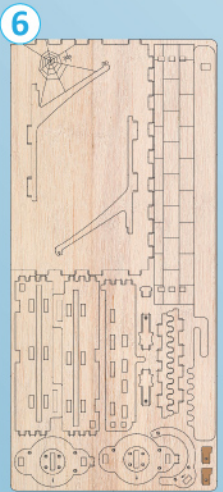
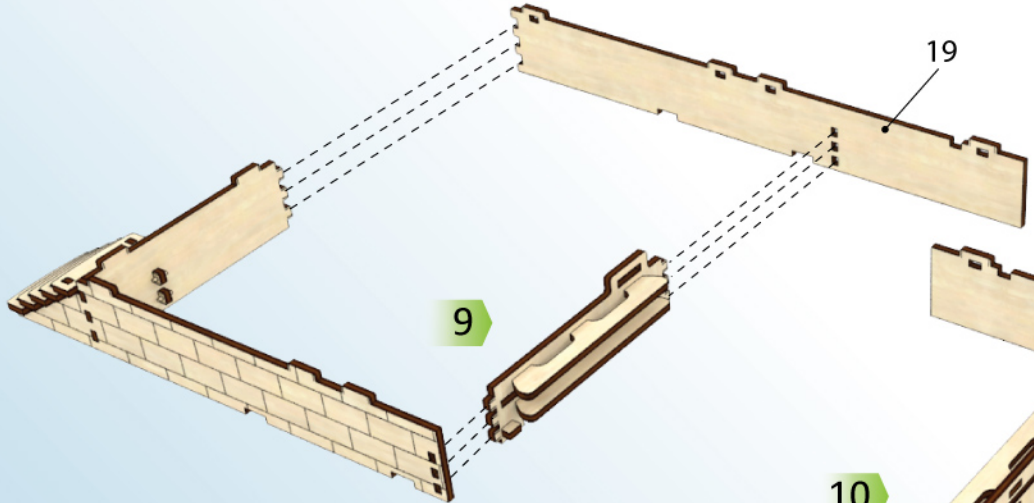
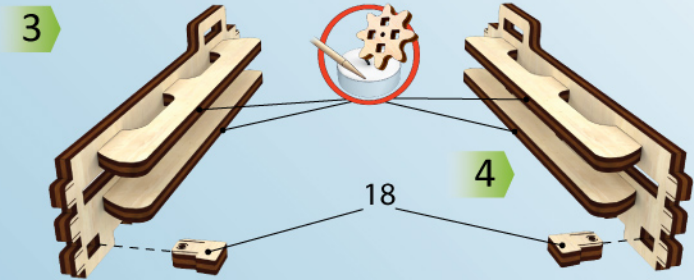

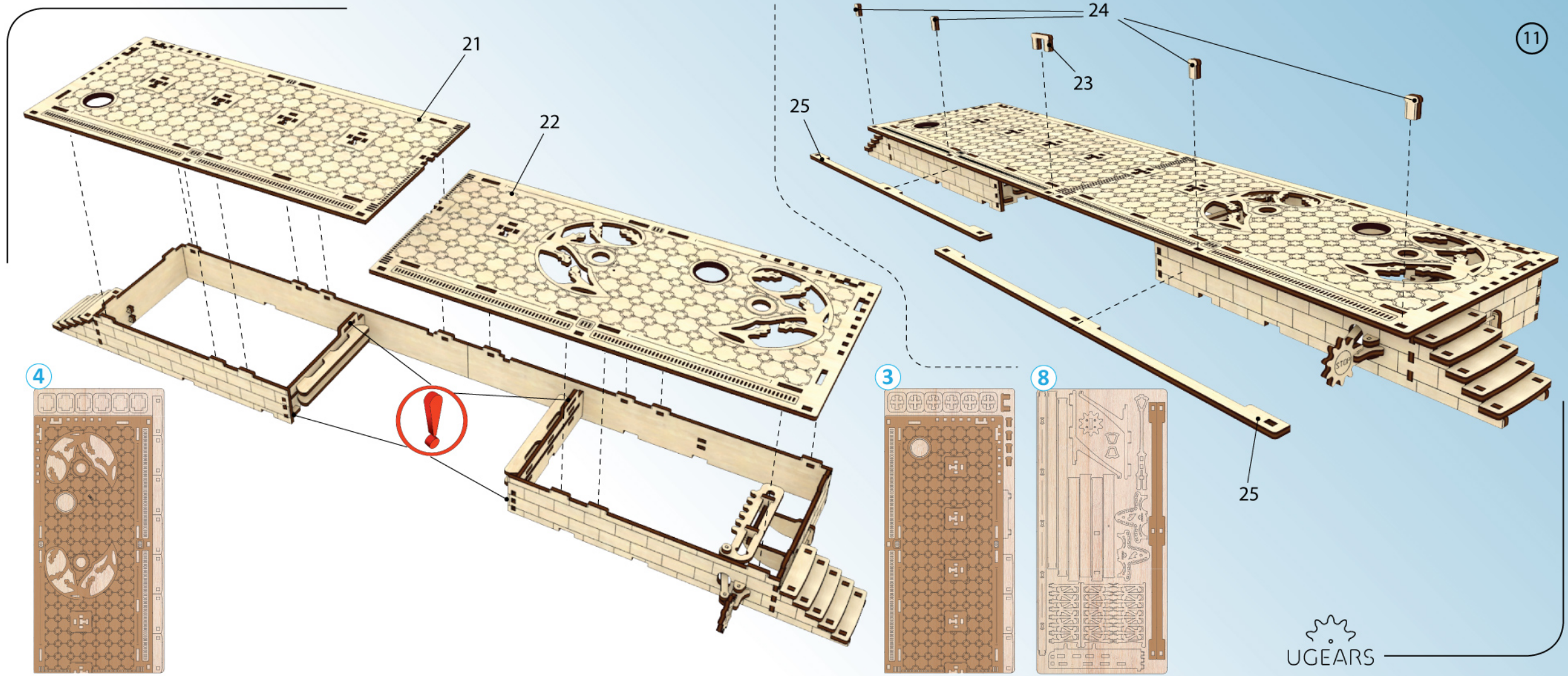

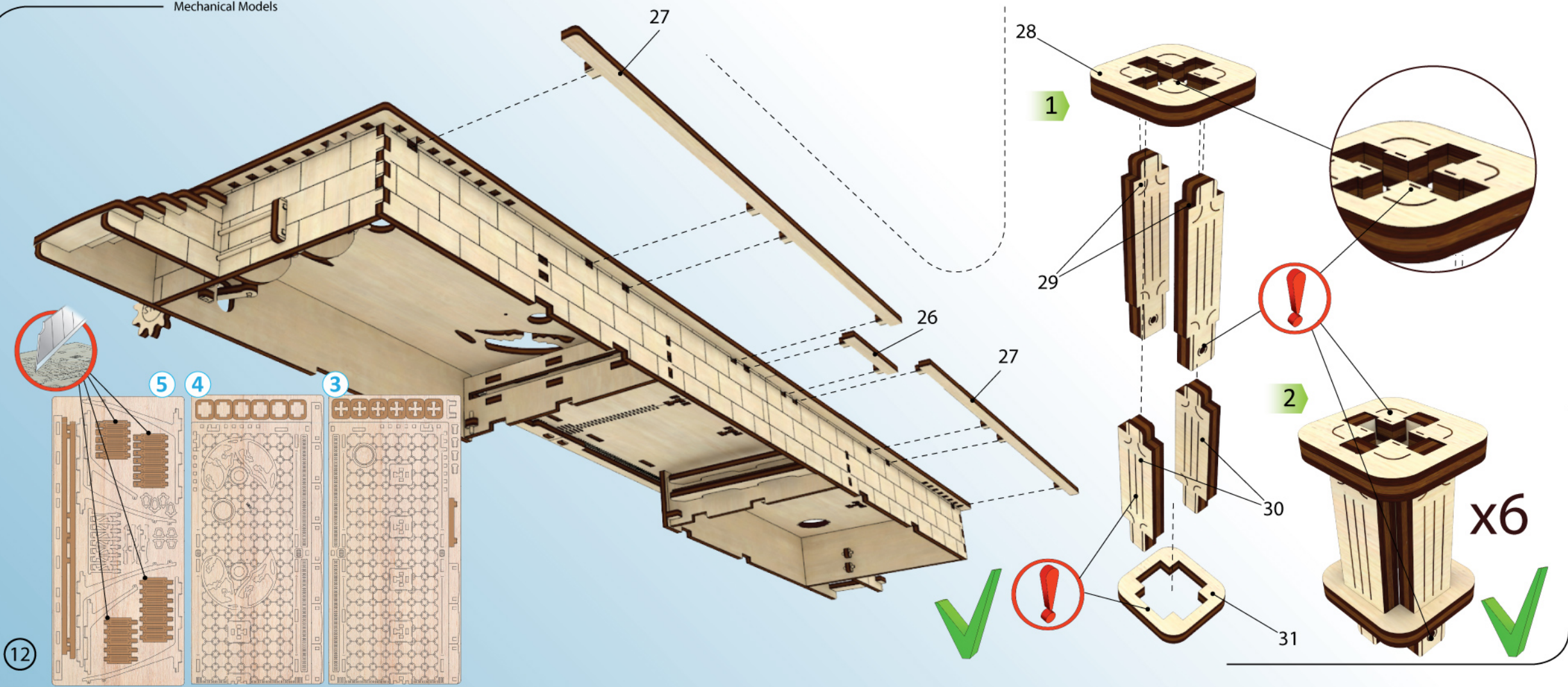

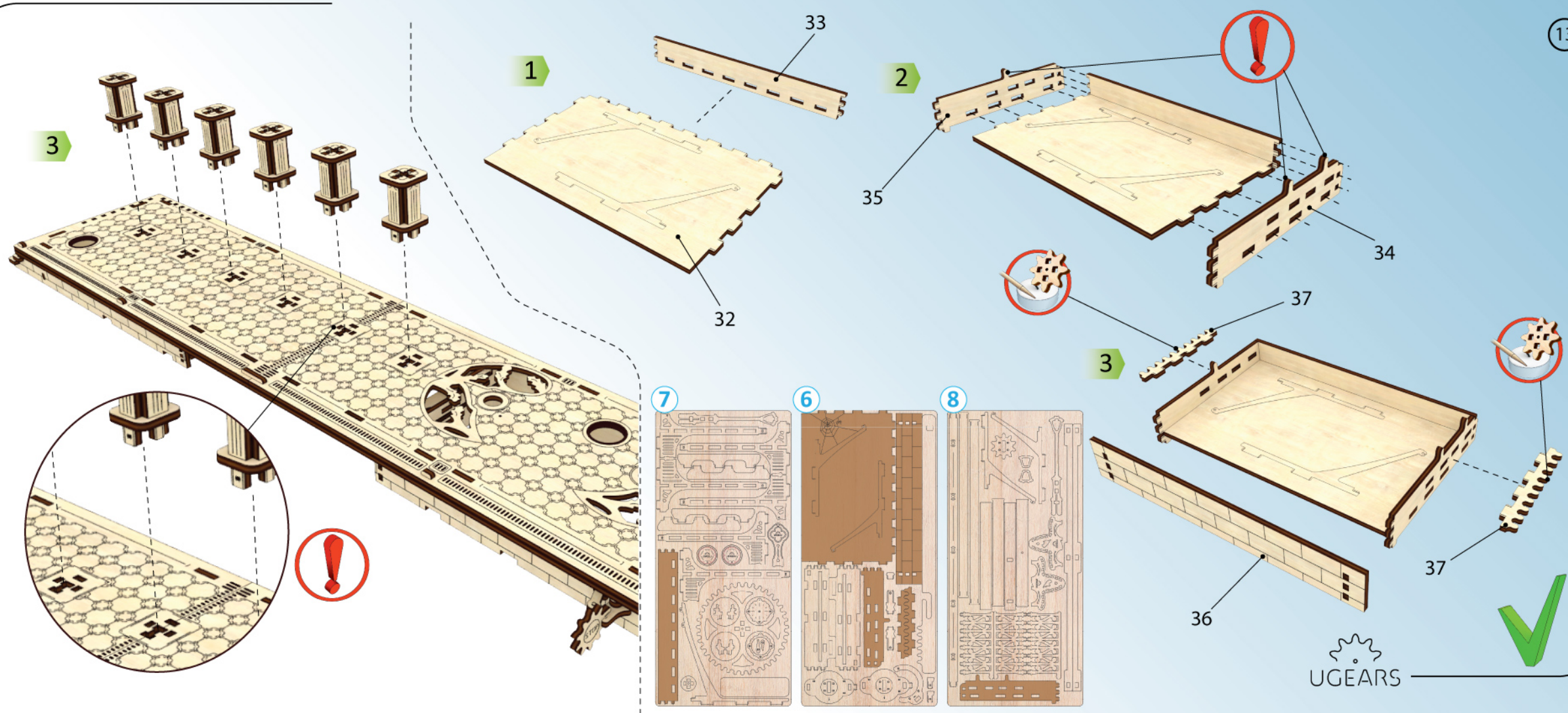

Mechanical Models

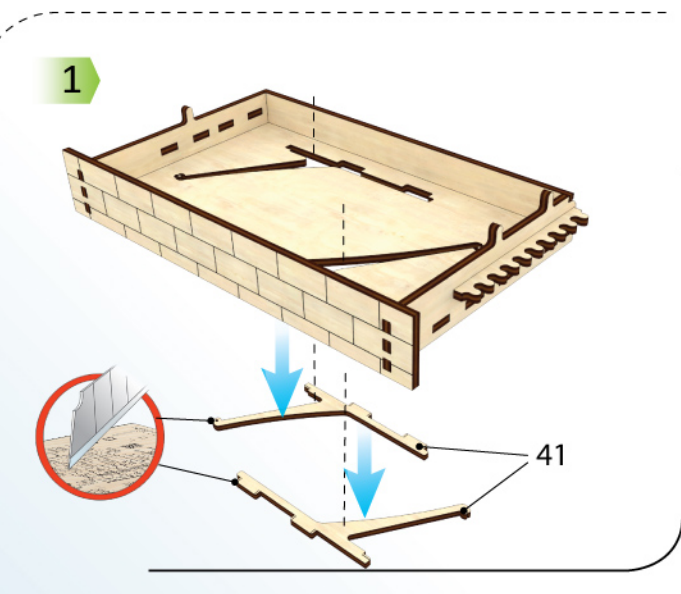
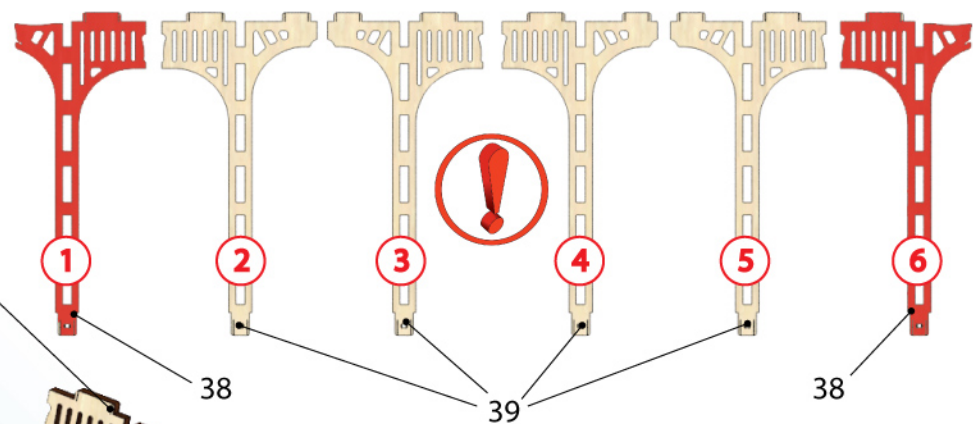
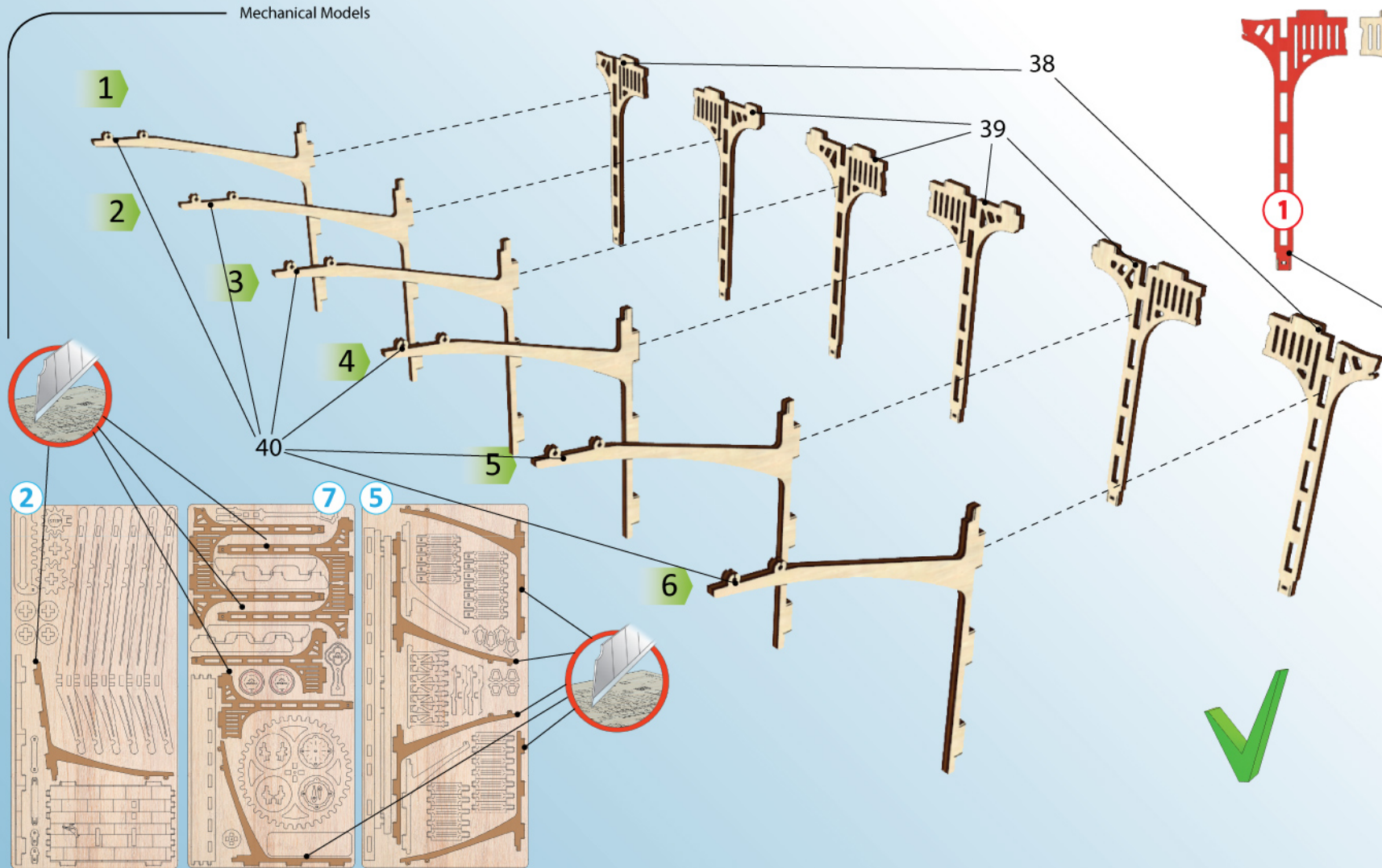

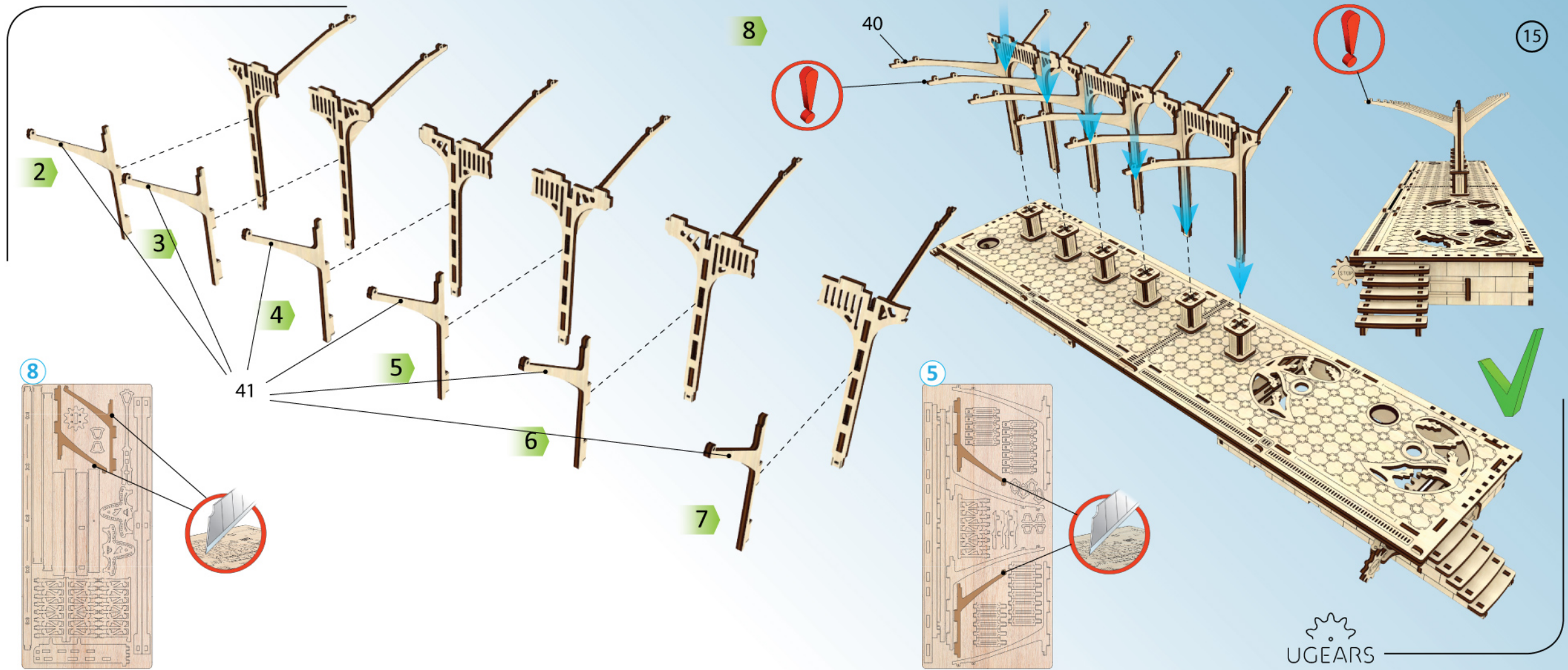

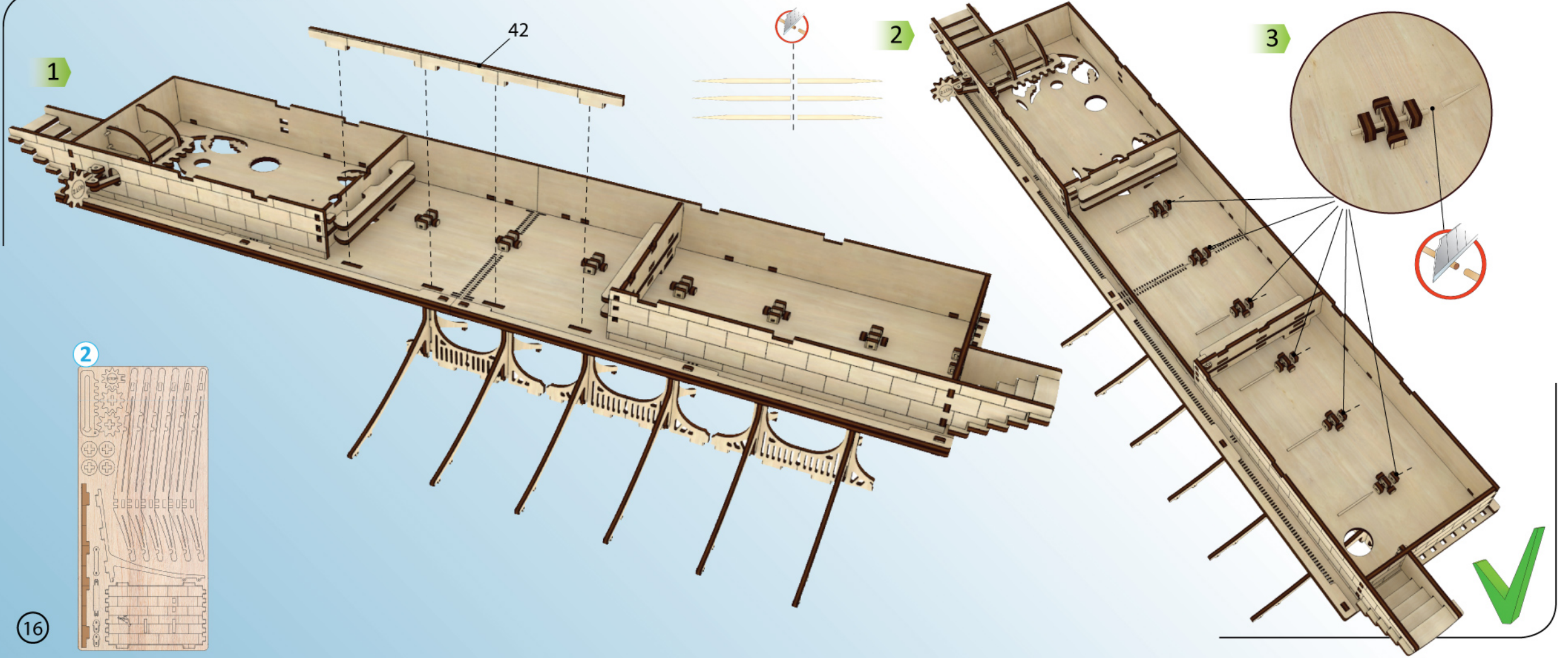

6

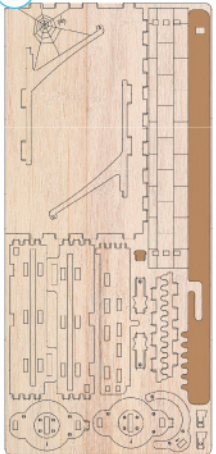

43

1

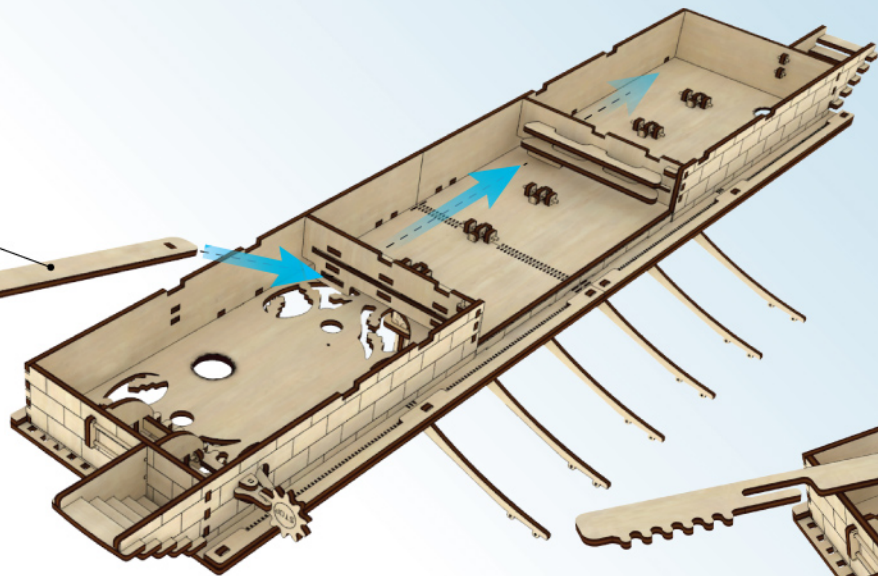

2

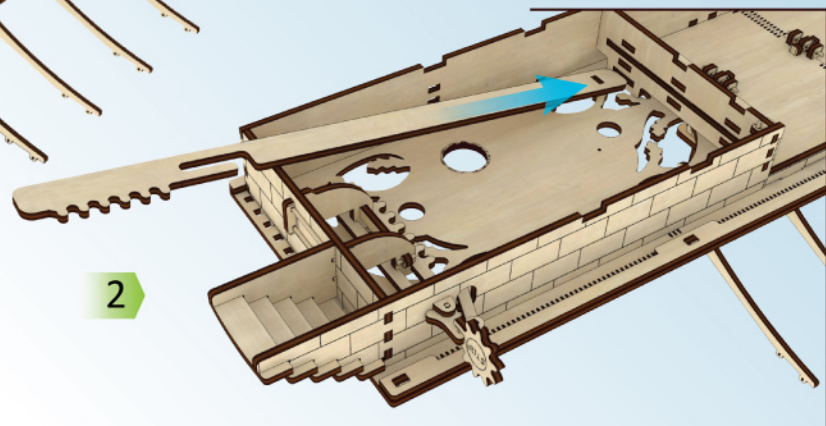

3

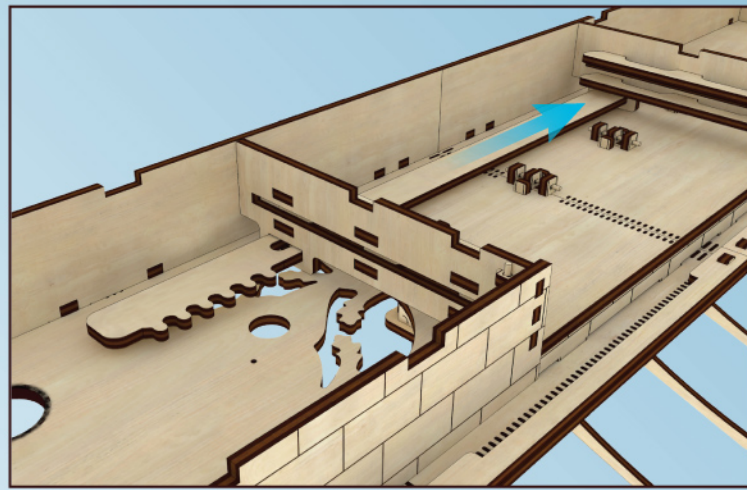

17

4

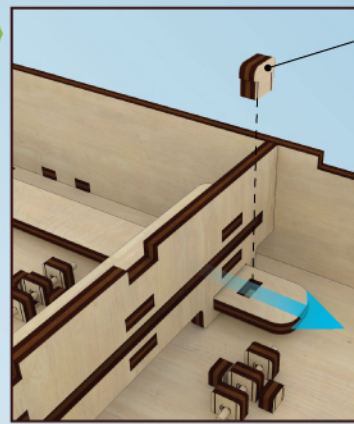

43a



UGEAR'S

Mechanical Models

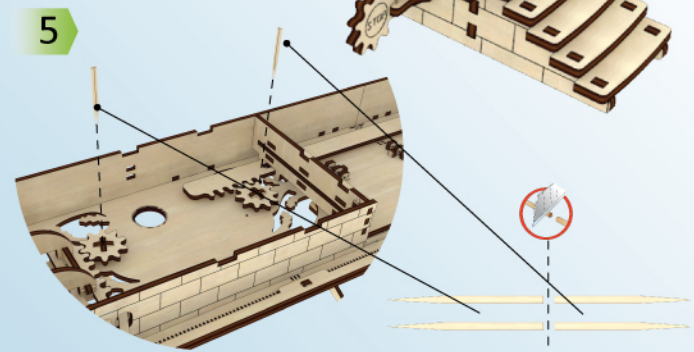
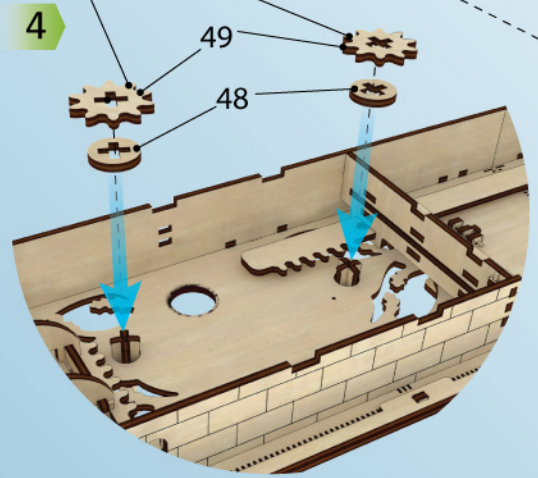
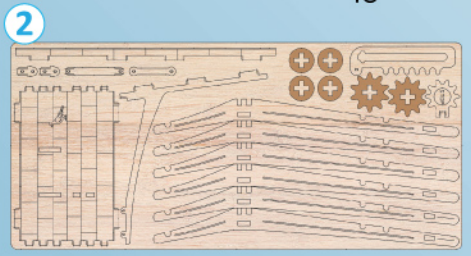
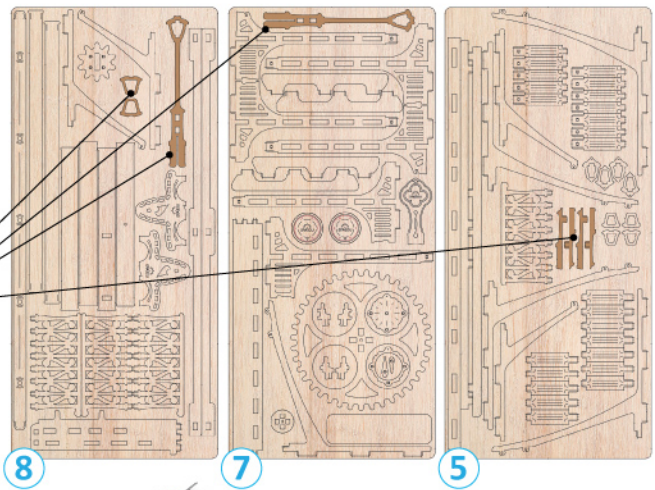
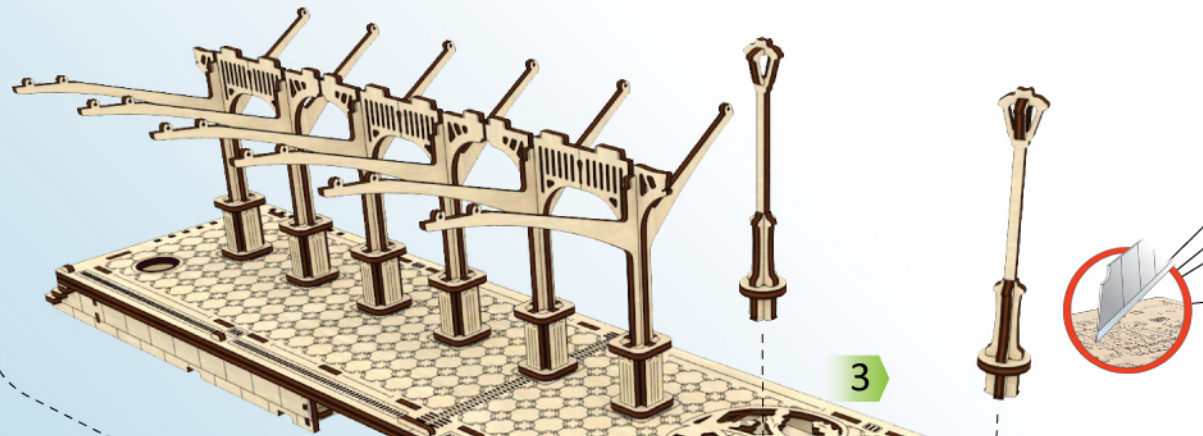
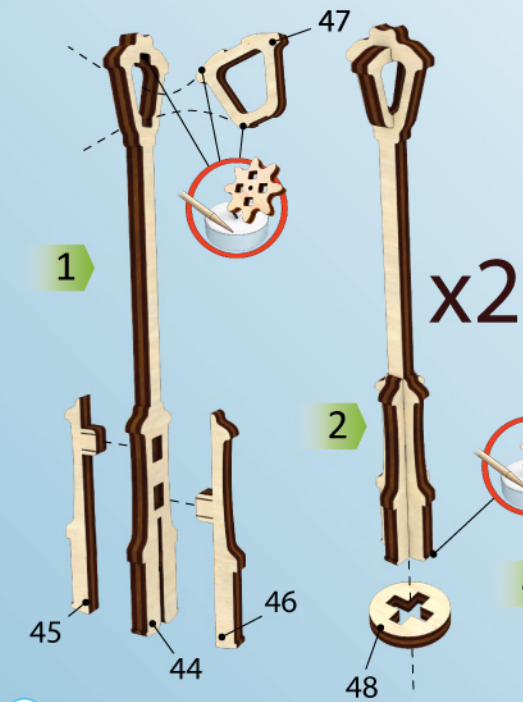

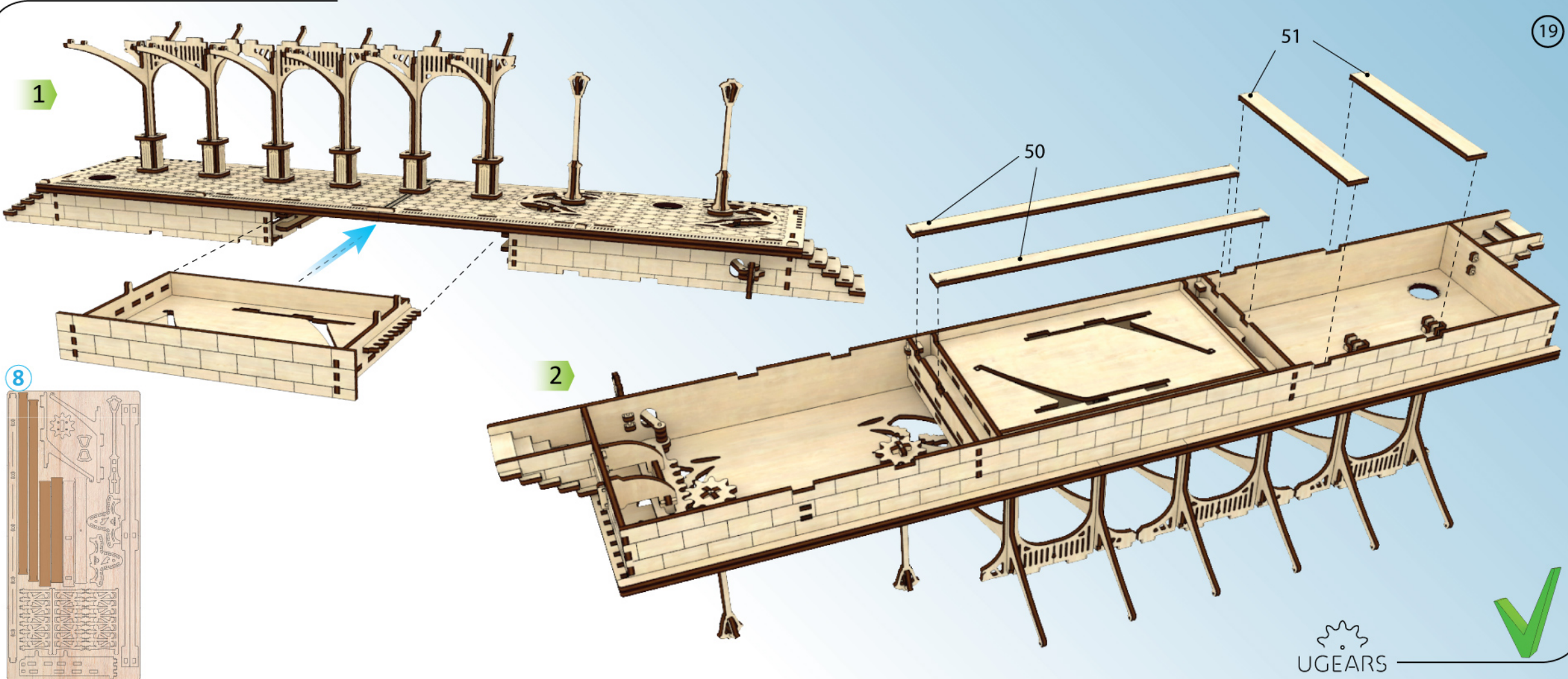

Mechanical Models

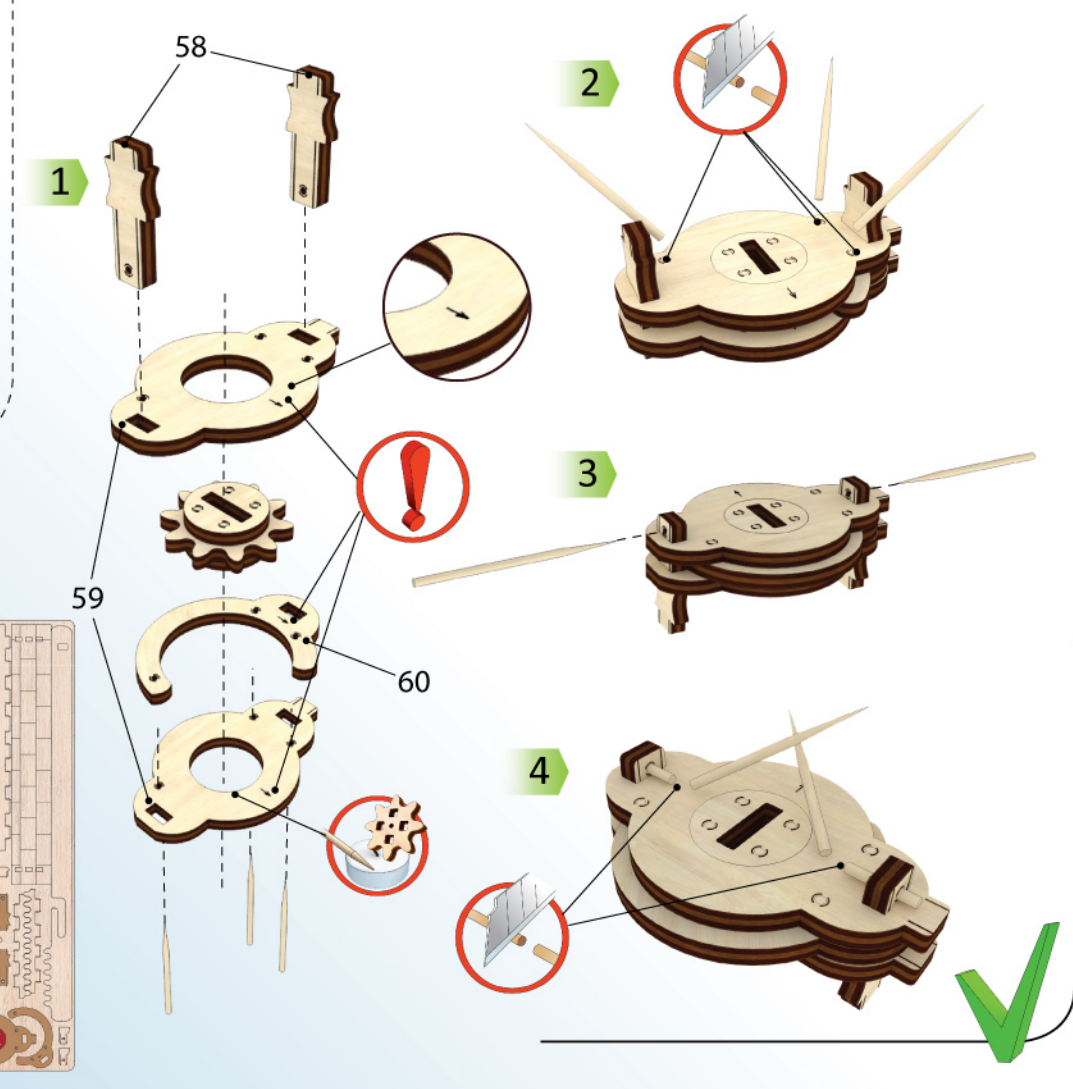
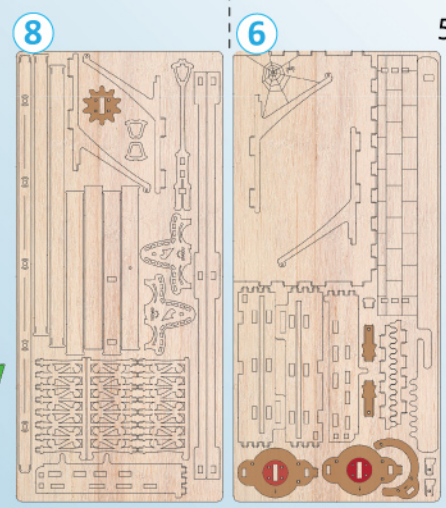
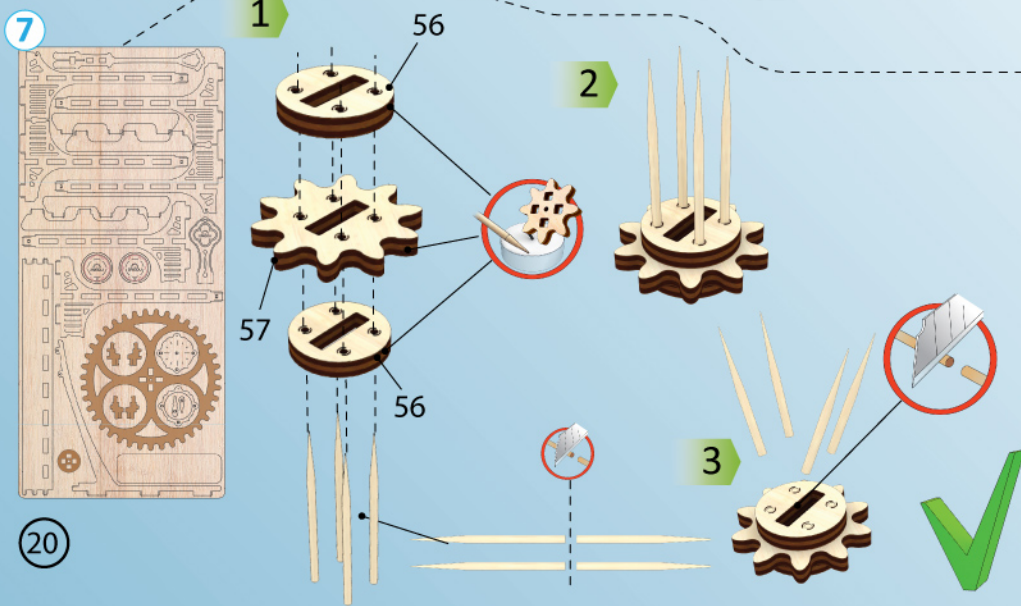
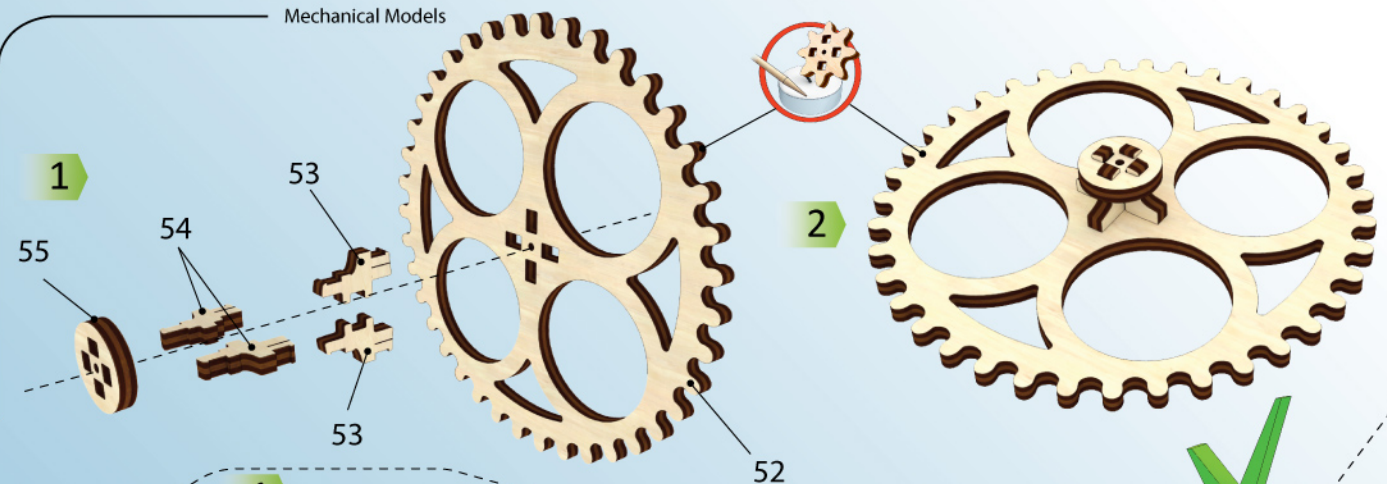

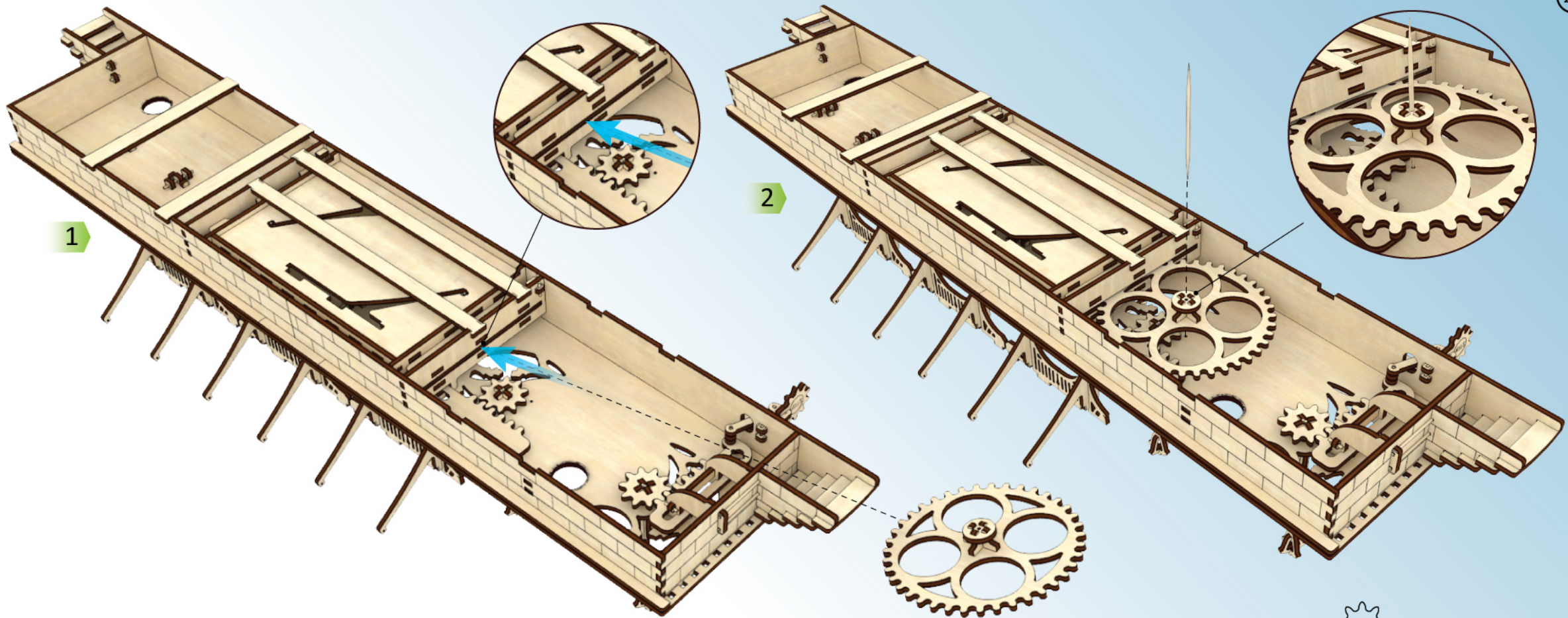

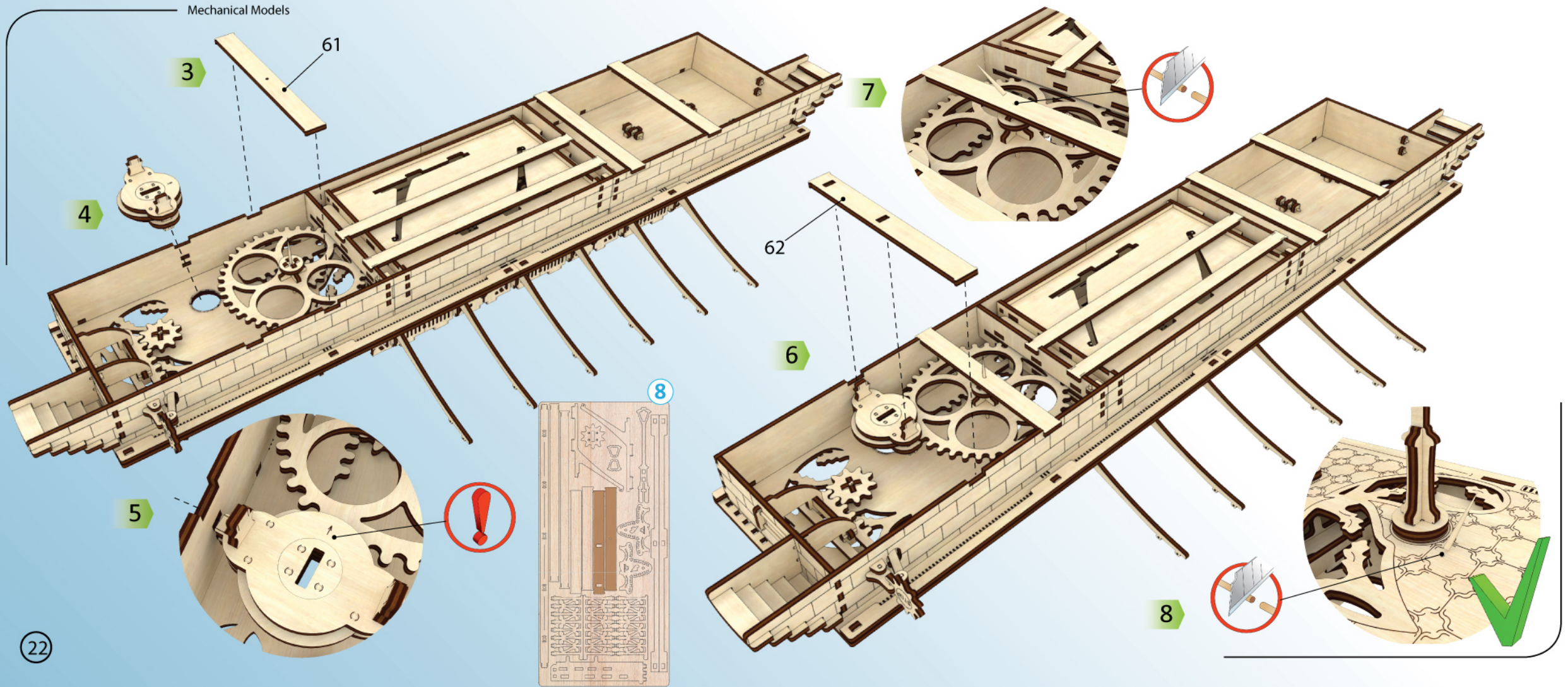

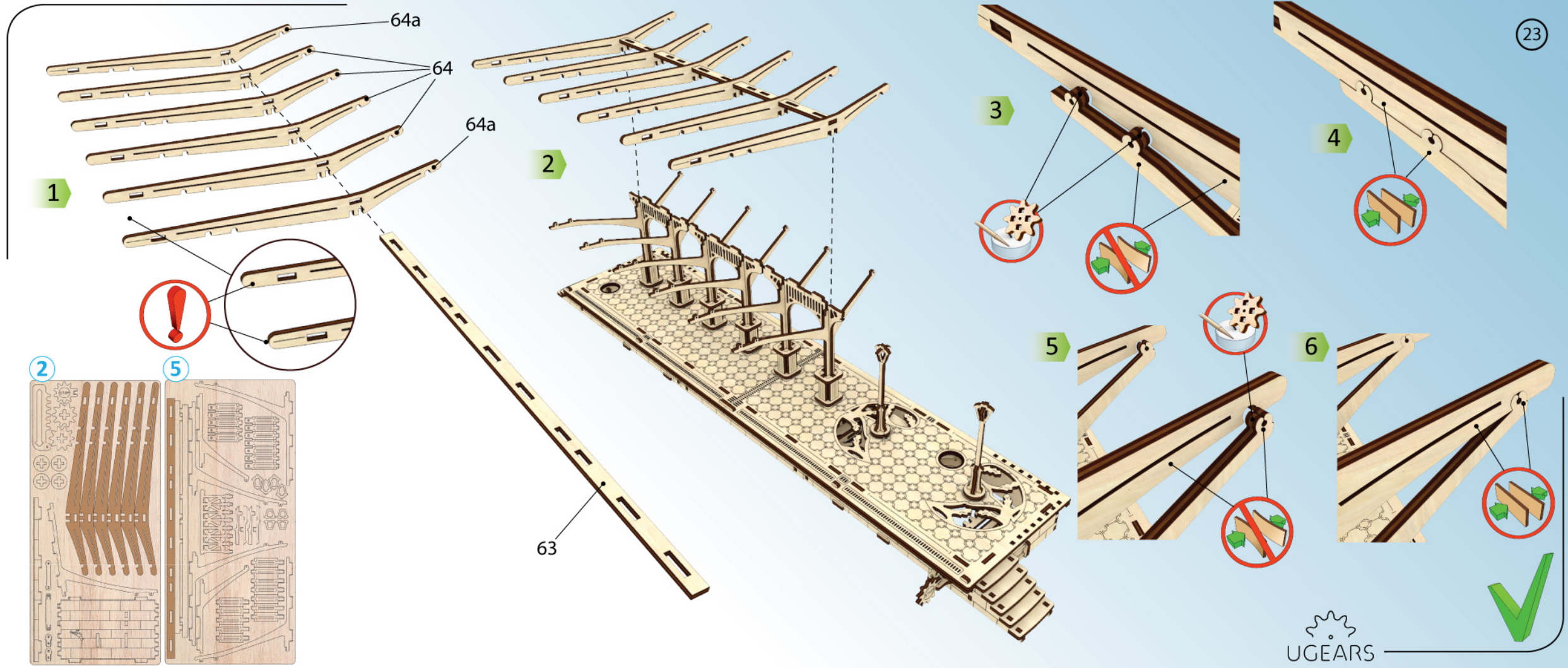

1

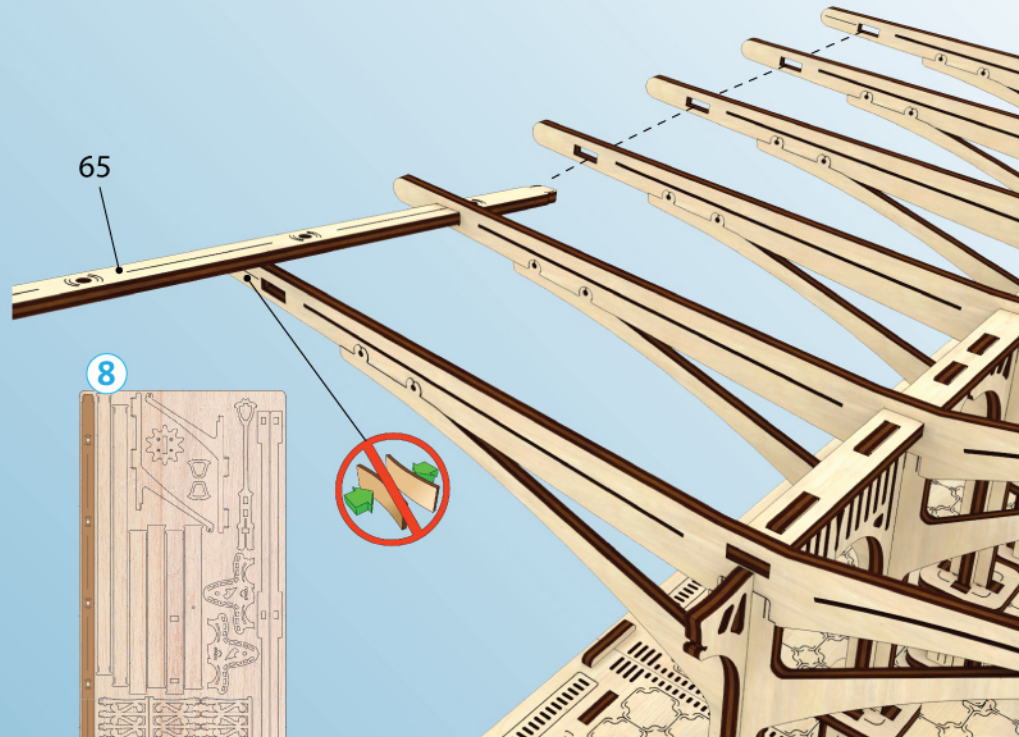

2

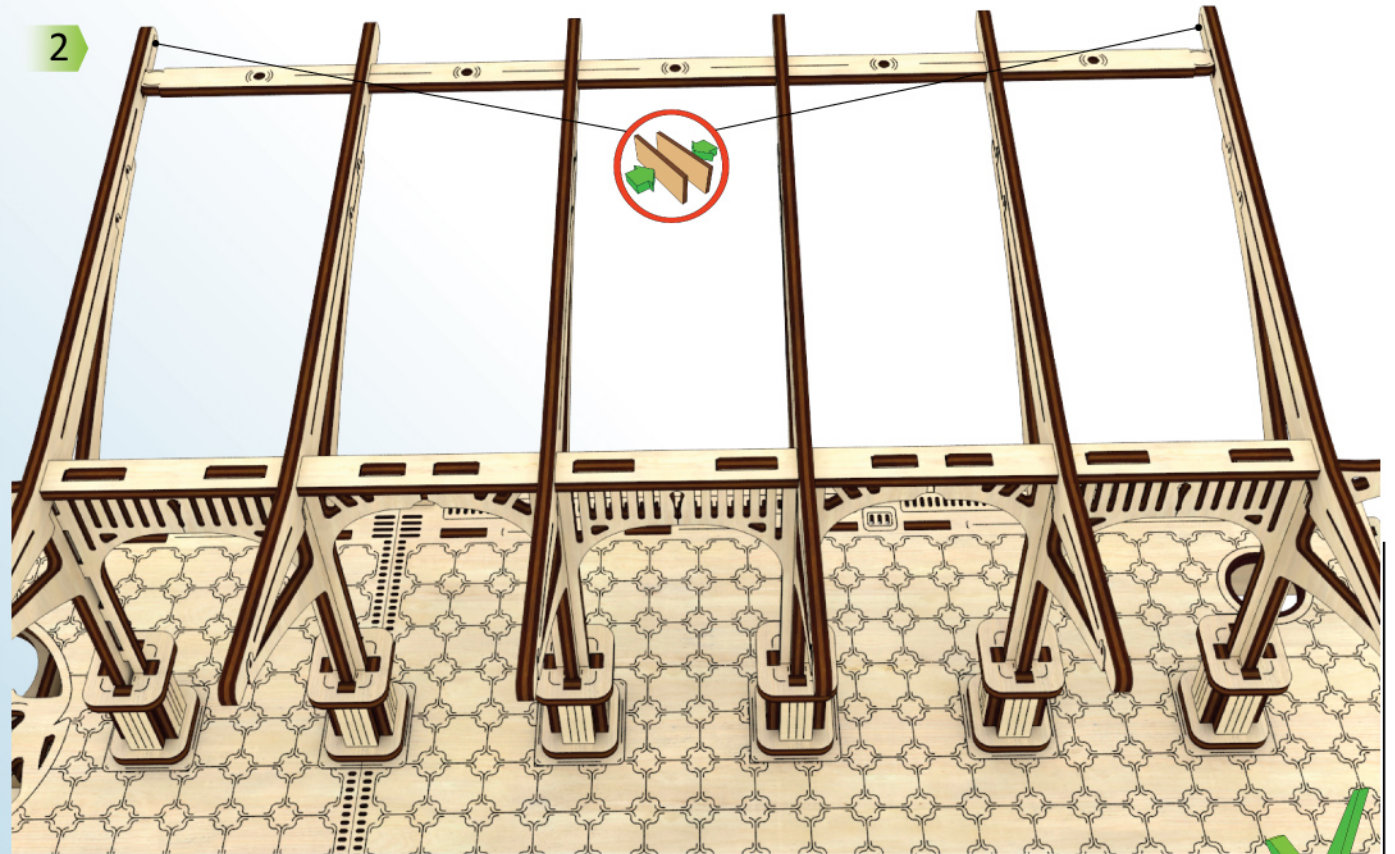

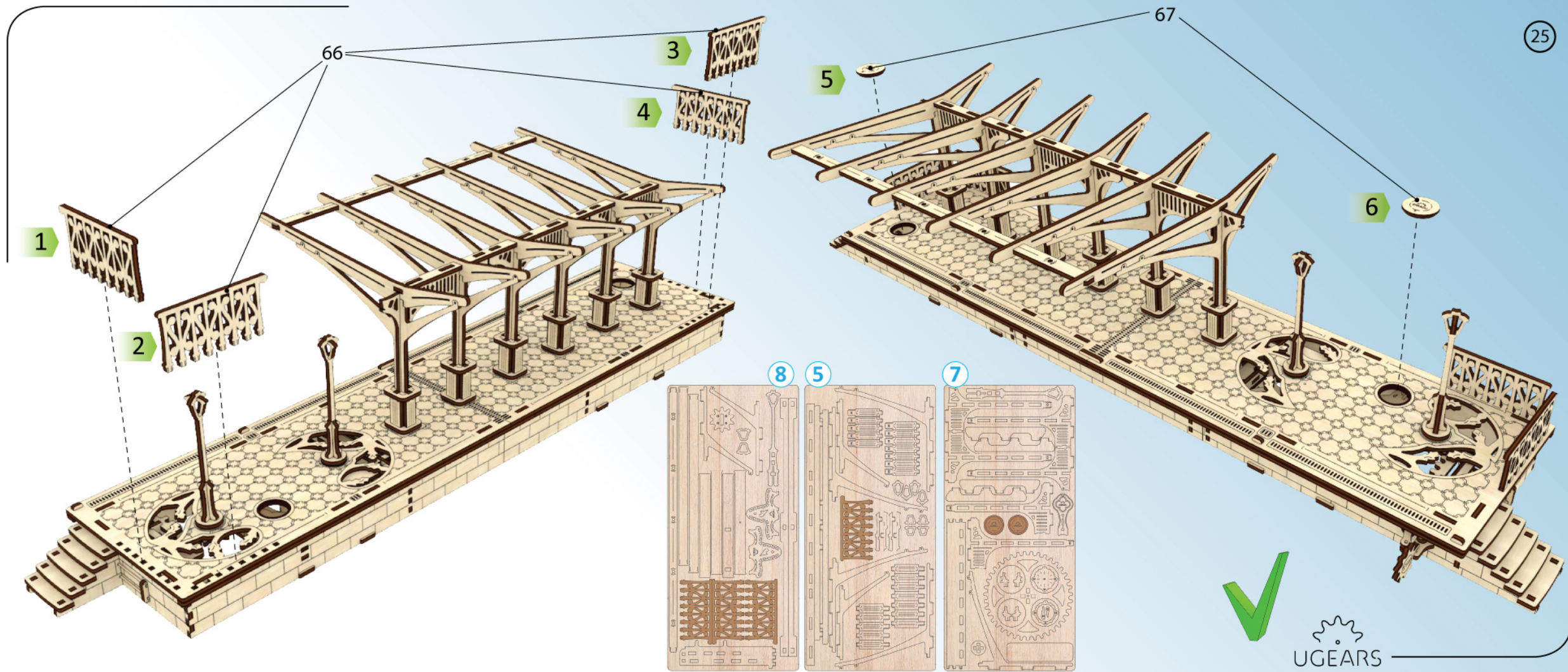

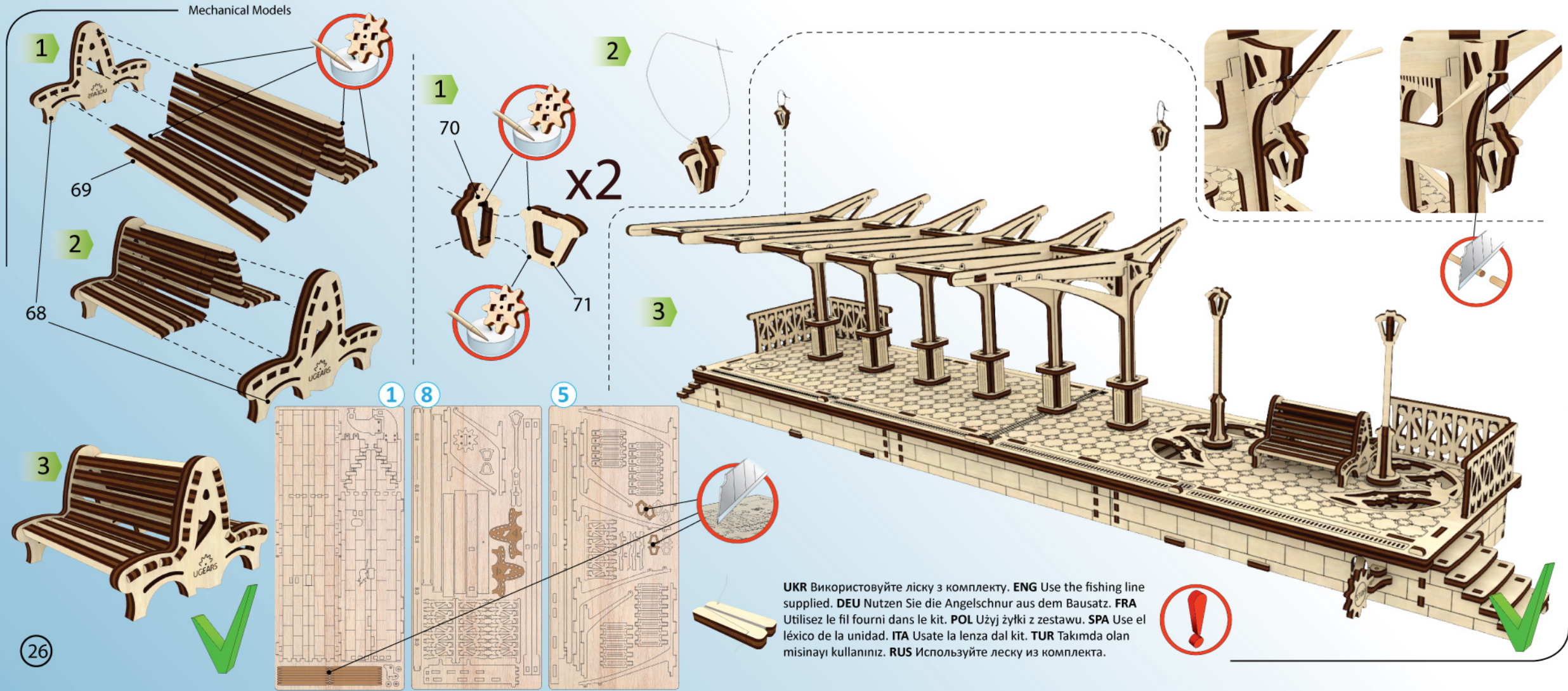

1

2

2

3

3

1

8

5

68

69

1

70

x2

71

26

UKR Використовуйте ліску з комплекту. **ENG** Use the fishing line supplied. **DEU** Nutzen Sie die Angelschnur aus dem Bausatz. **FRA** Utilisez le fil fourni dans le kit. **POL** Użyj żyłki z zestawu. **SPA** Use el léxico de la unidad. **ITA** Usate la lenza dal kit. **TUR** Takımda olan misinayı kullanınız. **RUS** Используйте леску из комплекта.



1

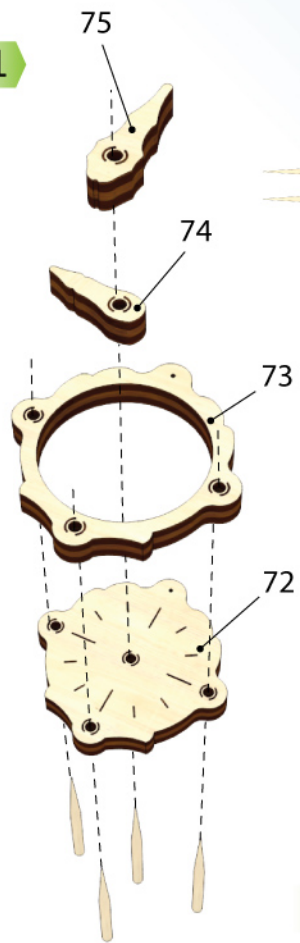

2

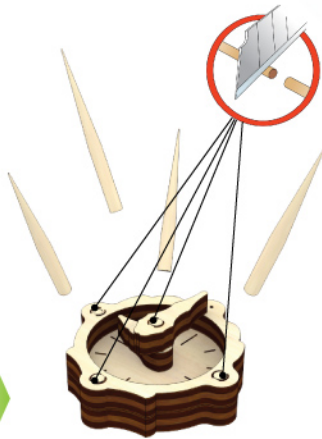

3

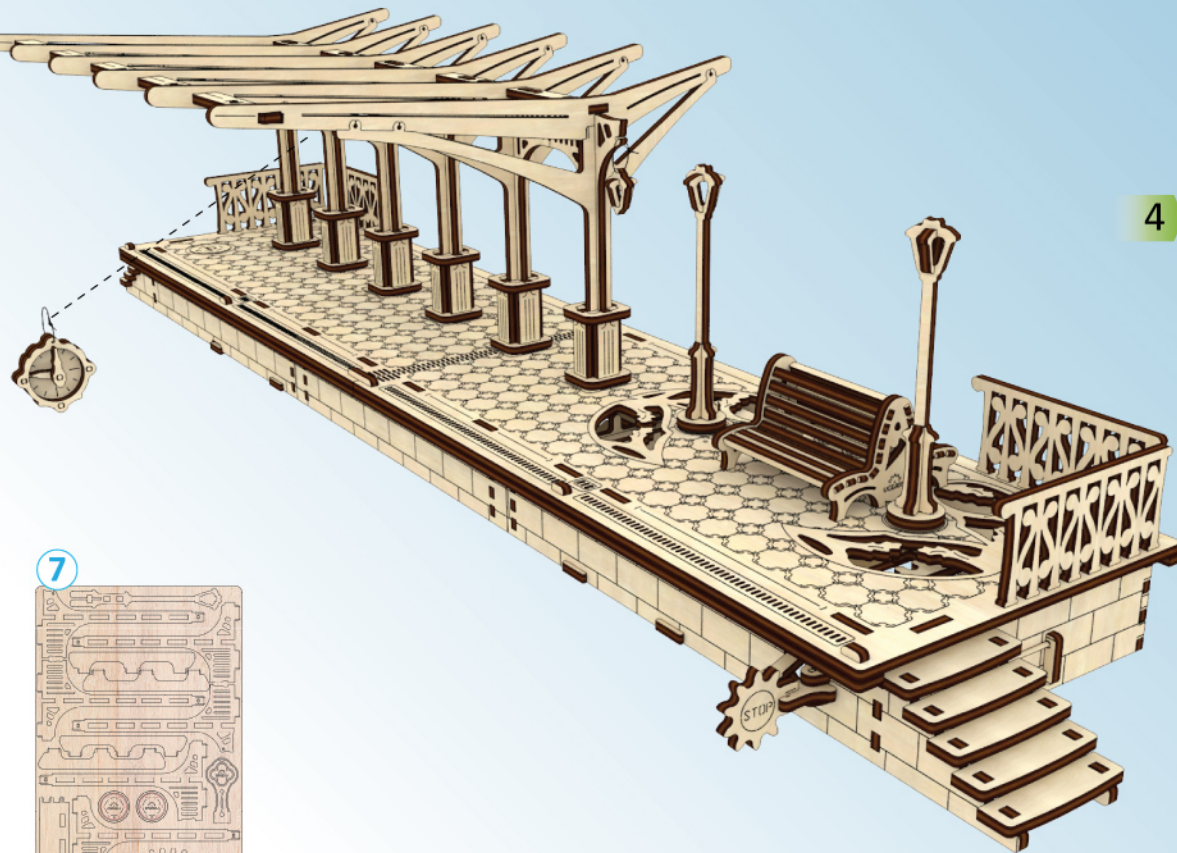

7

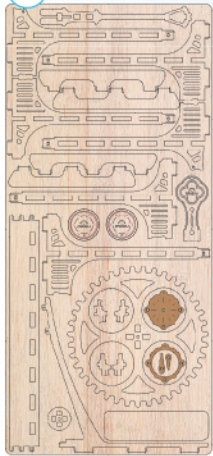

UKR Використовуйте ліску з комплекту. **ENG** Use the fishing line supplied. **DEU** Nutzen Sie die Angelschnur aus dem Bausatz. **FRA** Utilisez le fil fourni dans le kit. **POL** Użyj żyłki z zestawu. **SPA** Use el léxico de la unidad. **ITA** Usate la lenza dal kit. **TUR** Takımda olan misinayı kullanınız. **RUS** Используйте леску из комплекта.



27

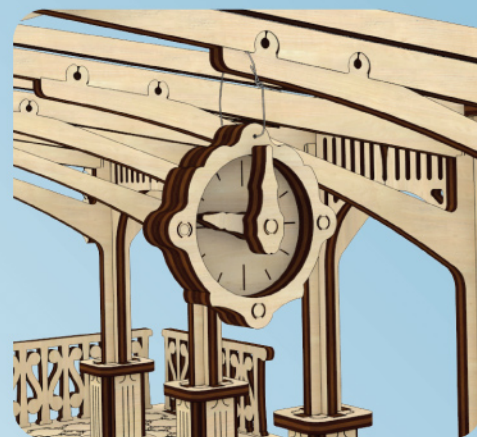

UKR. Підготовка перону до використання:

При першому висуванні ящика можливе його заклинювання. Для усунення даної несправності додатково змастіть торці д. 17, стор. 9-10, боковини д. 34, 35, стор. 13.

Механізм відкриття ящика необхідно розробити до стану вільного висування.

У разі постійного заклинювання ящика перевірте всі місця змащення та схему складання згідно з інструкцією. За необхідності проведіть повторне змащення деталей.

FRA. Préparatifs du quai pour l'utilisation:

Quand on tire le tiroir pour la première fois, il est possible qu'il se coince. Pour remédier à ce défaut, graissez complètement les bords de la p.17, en page 9-10, les flancs de la p. 34, 35, en page 13.

Le mécanisme d'ouverture du tiroir doit être mis au point de façon à ce qu'il se déplace en douceur.

En cas de coincement permanent du tiroir, vérifiez tous les points de graissage et le schéma d'assemblage conformément à la notice d'utilisation. Le cas échéant, refaites le graissage des pièces.

ITA. Preparazione della banchina per il funzionamento:

Al tirare il cassetto per la prima volta è possibile che risulti bloccato. Per risolvere questo problema lubrificare ulteriormente le testate del particolare 17, pag. 9-10, i lati del particolare 34, 35, pag.13.

Il meccanismo di apertura del cassetto deve essere assestato finché il cassetto non si tira facilmente.

Nel caso di bloccaggio permanente del cassetto, controllare tutti i punti di lubrificazione e schema d'assemblaggio secondo le istruzioni. Se necessario, lubrificare nuovamente i componenti.

ENG. Getting the railway platform ready for operation:

Upon the first opening of the case it can be jammed. Lubricate the ends (d. 17, pages 9-10) and sides (d. 34, 35, page 13).

If the case opening mechanism is not working smoothly, open and close it repeatedly so the parts would seat-in.

If there's constant jamming, check all lubrication points and make sure everything's assembled according to the instruction. If necessary, lubricate the parts once more.

POL. Przygotowanie peronu do korzystania:

Przy pierwszym wyciągnięciu pudełko może być zacięte. Aby rozwiązać ten problem- dodatkowo posmaruj kończy d. 17, s. 9-10, strony boczne d. 34, 35, s. 13. Mechanizm otwierania pudełka dotrzeć do stanu swobodnego wysunięcia.

W przypadku stałego zablokowania pudełka sprawdź wszystkie miejsca smarowania i schemat montażu zgodnie z instrukcjami. W razie potrzeby dokonaj powtórnego smarowania części.

TUR. Peronun kullanıma hazırlanması:

Kutu çekmecesi ilk kez açıldığında çekmecenin teklenmesi meydana gelebilir. Bu sorunun çözülmesi için 9-10. sayfalardaki 17. maddeye göre ince kenarları, 13. sayfadaki 34, 35. maddeye göre yanları yağlayınız.

Kutu çekmecesi açma mekanizması, serbest çekme durumuna gelinceye kadar hazırlanıp çalıştırılacaktır. Kutu çekmecesinin sürekli olarak teklendiğinde bütün yağlanacak yerleri ve ayrıca talimatta yer alan montaj şemasını kontrol ediniz. Gerektiğinde mum sürerek parçaları bir daha yağlayınız.

DEU. Vorbereitung des Bahnsteiges zur Nutzung:

Beim ersten Herausziehen des Kastens ist ein Verkeilen möglich. Für die Beseitigung dieses Fehlers schmieren Sie zusätzlich die Stirnflächen D. 17 S. 9-10 und die Seitenfläche D. 34, 35 S.13.

Der Mechanismus der Öffnung des Kastens soll ausgearbeitet werden, so dass er sich frei Herausziehen lässt.

Sollte sich der Kasten ständig verkeilen, prüfen Sie alle Schmierstellen und das Zusammenbau laut der Anleitung. Bei Bedarf schmieren Sie die Teile noch einmal.

SPA. Preparación del andén para el uso:

Al ser sacada por primera vez la caja puede bloquearse. Para resolver este problema lubrique más los topes d. 17, pág. 9-10, costados d. 34, 35, pág.13 El mecanismo de apertura de la caja debe ser acomodado hasta conseguir una extracción libre.

Si la caja sigue bloqueándose, compruebe todos los puntos de lubricación y el esquema de montaje de acuerdo con las instrucciones. Si es necesario, vuelva a engrasar las piezas.

RUS. Подготовка перрона к использованию:

При первом выдвигении ящика возможно его заклинивание. Для устранения данной неисправности дополнительно смажьте торцы д. 17, стр. 9-10, боковины д. 34, 35, стр.13.

Механизм открывания ящика необходимо разработать до состояния свободного выдвигения. В случае постоянного заклинивания ящика проверьте все места смазки и схему сборки согласно инструкции. При необходимости проведите повторную смазку деталей.

UKR При провертанні правого ліхтарного стовпа за годинниковою стрілкою висувається знак «STOP». **ENG** Turn the right light pillar clockwise so the STOP sign would stick out. **DEU** Durch das Drehen der rechten Laterne im Uhrzeigersinn fährt das «STOP» Schild heraus. **FRA** En faisant tourner le lampadaire dans le sens des aiguilles d'une montre, le signe « STOP » se retire. **POL** Przy powrocie latarni ulicznej zgodnie z kierunkiem wskazówek zegara wysuwa się znak „STOP”. **SPA** Al girar la farola derecha en sentido horario sale la señal de "STOP". **ITA** Girando il palo del lampione destro in senso orario compare il segno "STOP". **TUR** Sağ aydınlatma direği saat yönünde döndürüldüğünde «STOP» işareti çıkmaktadır. **RUS** При проворачивании правого фонарного столба по часовой стрелке выдвигается знак «STOP».

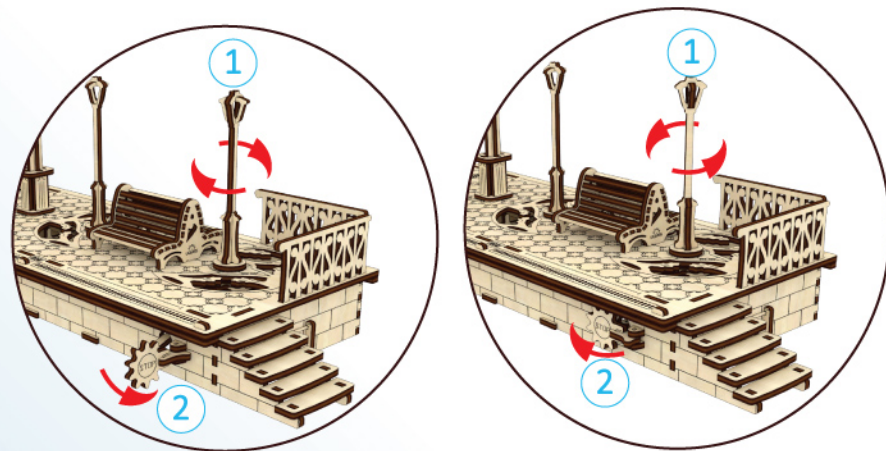

1



179x109 mm.



2

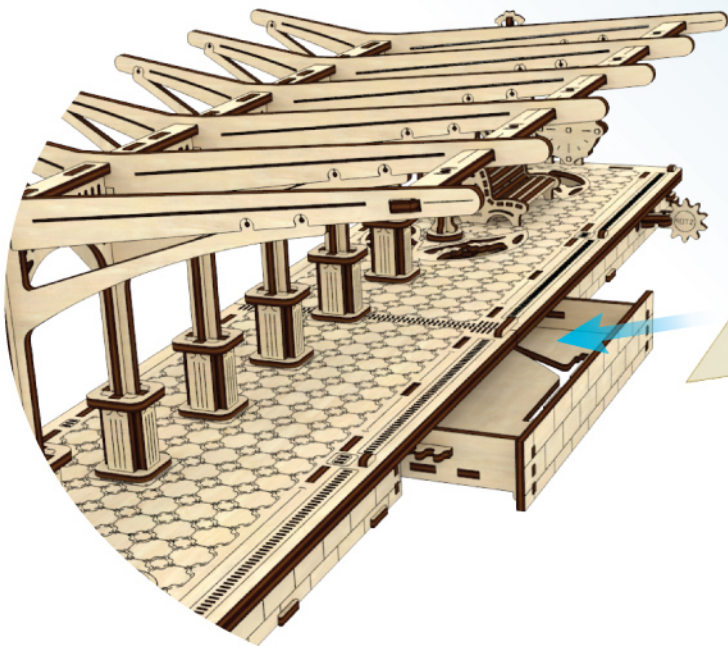

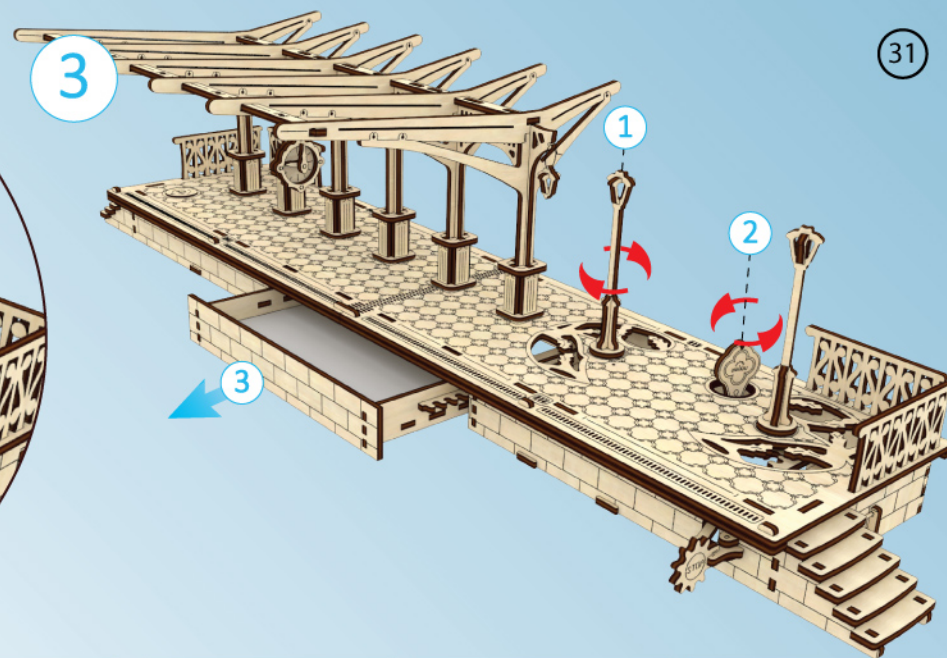
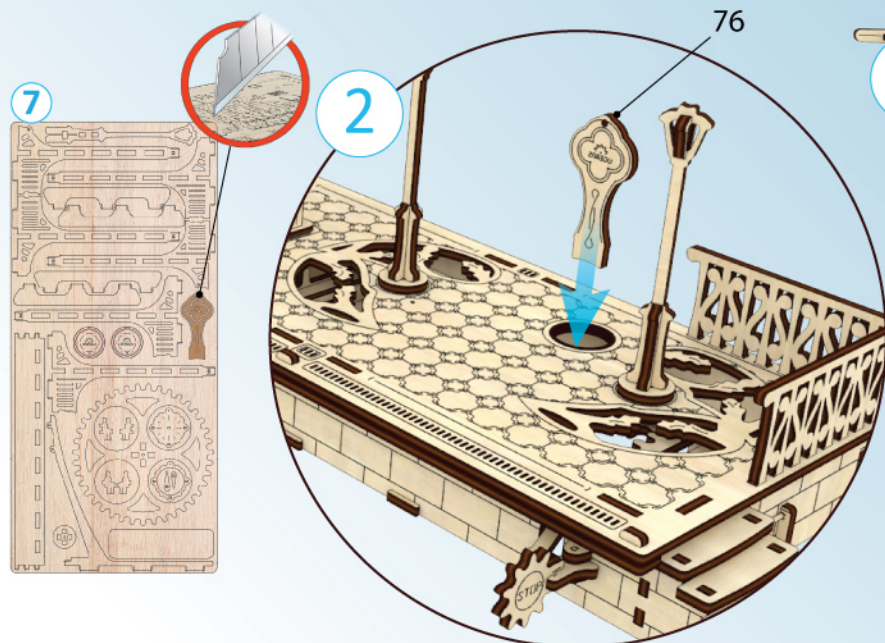
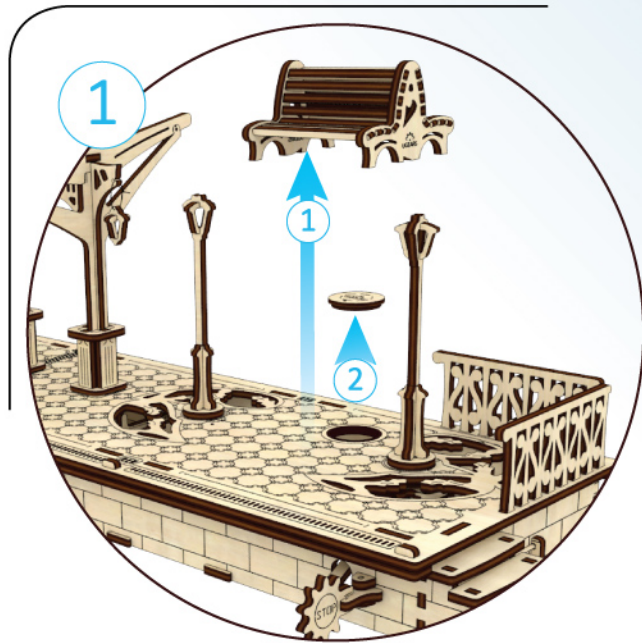

UKR

1. Поворот лівого ліхтарного стовпа до упору проти годинникової стрілки зафіксує ящик, попереджаючи його висування (ключем відкрити не можна).
 При повертанні ліхтарного стовпа до упору за годинниковою стрілкою ящик розблокується і його можна відкрити ключем.
 2. Для висування ящика встановіть ключ і поверніть його проти годинникової стрілки.

ENG

1. Turn the left light pillar as far as it can go counterclockwise to lock the case in place preventing it from opening (do not use a key).
 Turn the left light pillar as far as it can go clockwise to unlock the case (now it can be opened with a key).
 2. To open the case, insert the key and turn it counterclockwise.

DEU

1. Das Drehen der linken Laterne gegen Uhrzeigersinn bis zum Anschlag fixiert den Kasten und verhindert das Herausschieben (nicht mit dem Schlüssel öffnen).
 Das Drehen der linken Laterne im Uhrzeigersinn bis zum Anschlag gibt den Kasten frei und er kann mit dem Schlüssel geöffnet werden.
 2. Um den Kasten herauszuschieben drehen Sie den Schlüssel gegen den Uhrzeigersinn.

FRA

1. Le fait de faire tourner le lampadaire gauche à fond en sens inverse des aiguilles d'une montre arrêtera le tiroir en empêchant son mouvement de se retirer (on ne peut pas ouvrir à la clé).
 Le fait de faire tourner le poteau d'éclairage gauche à fond dans le sens des aiguilles d'une montre, le tiroir se débloquera, et on pourra l'ouvrir à la clé.
 2. Pour retirer le tiroir, placez la clé et faites-la tourner en sens inverse des aiguilles d'une montre.

POL

1. Powrót latarni w lewo do oporu niezgodnie z kierunkiem wskazówek zegara utrwali pudełko zapobiegając jego wysunięciu (nie wolno otwierać kluczem).
 Po powrocie latarni ulicznej do oporu zgodnie z kierunkiem wskazówek zegara pudełko odblokuje się i jego można otwierać kluczem.
 2. Dla wysunięcia pudełka włóż klucz i powrót go niezgodnie z kierunkiem wskazówek zegara.

SPA

1. El giro de la farola izquierda hasta el fin en sentido antihorario il cassetto antiorario se fijará la caja para impedir su extracción. (no debe abrirse con una llave).
 Al girar la farola hasta el fin en sentido horario la caja será desbloqueada y se la podrá abrir con una llave.
 2. Para la extracción de la caja introduzca la llave y gírela en sentido antihorario.

ITA

1. Girando il palo del lampione sinistro fino all'arresto in senso antiorario il cassetto viene bloccato impedendone l'apertura (non aprire con la chiave!).
 Girando il palo di lampione fino all'arresto in senso orario il cassetto viene sbloccato e può essere aperto con la chiave.
 2. Per tirare il cassetto inserire la chiave e girarla in senso antiorario.

TUR

1. Sol aydınlatma direğinin saat yönünün tersinde sonuna kadar döndürüldüğünde kutu sabitleştirilip çekmesi engellenmektedir (açmak için anahtar kullanmayın).
 Aydınlatma direğinin saat yönünde sonuna kadar döndürülmesi kutunun kilitlemesini çözer ve böylece kutu çekmecesi anahtarla açılabilir.
 2. Kutu çekmecesinin açılması için anahtar yerleştirip saat yönünün tersinde döndürünüz.

RUS

1. Поворот левого фонарного столба до упора против часовой стрелки зафиксирует ящик предотвращая его выдвигание. (ключом открывать нельзя).
 Провернув фонарный столб до упора по часовой стрелке, ящик разблокируется и его можно открывать ключом.
 2. Для выдвигания ящика установите ключ и проверните его против часовой стрелки.

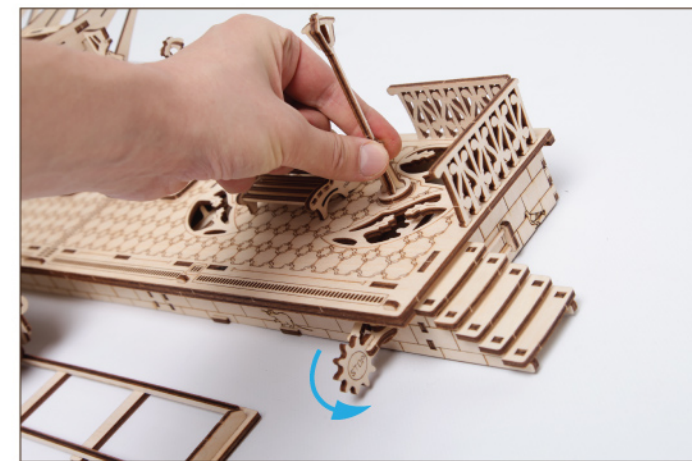
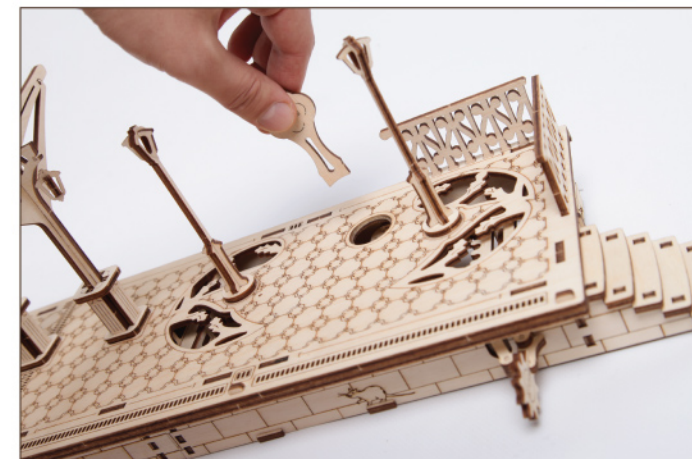
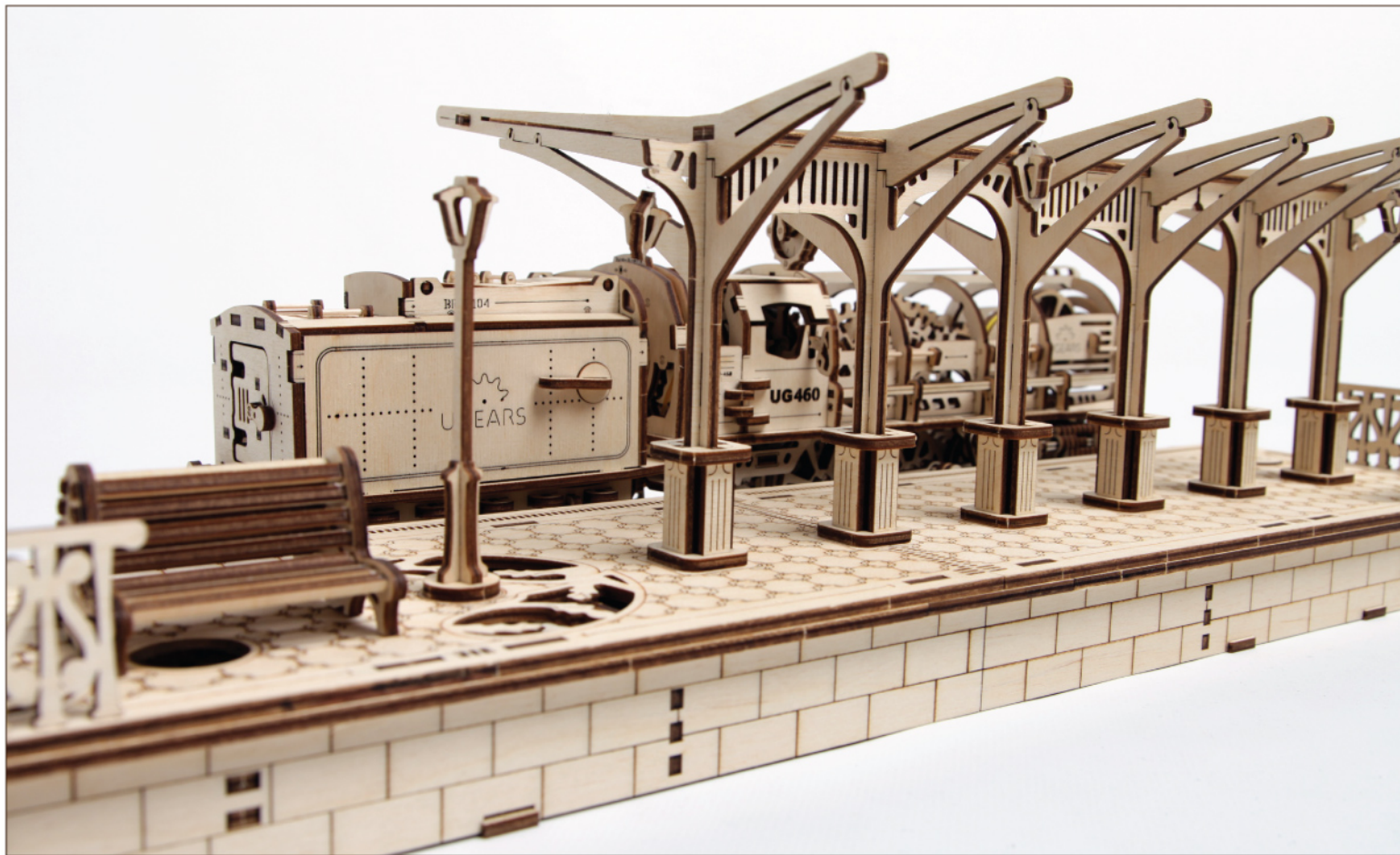

UKR Дякуємо, що ви пройшли цей шлях з нами. **ENG** Thanks for following along on this journey with us. **DEU** Vielen Dank, dass Sie diesen Weg mit uns gegangen sind. **FRA** Merci denous avoir accompagnés tout au long de ces étapes. **POL** Dziękujemy, że razem z nami pokonałeś tę drogę! **SPA** Gracias por haber recorrido el camino con nosotros. **ITA** Grazie per aver fatto questo percorso con noi. **TUR** Bizimle bu yolu geçtiğiniz için teşekkür ederiz. **RUS** Спасибо, что вы прошли этот путь с нами.